



 **株式会社 ハーバー** 本社 大阪市此花区春日出南 3-2-10

住設営業部

- 東日本営業所 ☎03-5909-7506
- 中部営業所 ☎052-732-5519
- 西日本営業所 ☎06-4804-8808
- 九州営業所 ☎092-411-0822

●お問い合わせは

●このカタログの内容は2022年8月現在のものです。 **DS B-561-A**

※印刷の関係上、商品の色は実際の色と多少異なる場合があります。
※商品の仕様およびデザイン等は改善のため予告なく変更する場合があります。
※カタログ内で使用の画像には、イメージ的に撮影したものが含まれており、実際の使用状況とは異なる場合があります。

本カタログに掲載されております
全商品の価格には、取り付け工事費、
配送費、使用済み商品の引き取り費は
含まれておりません。

<https://www.harman.co.jp> **B-561-A**

価格改定のお知らせ
ビルトインコンロ、ガスオープンについて
2022年7月1日より部品の価格を改定させていただきました

[主な商品ラインアップ]

暮らしのスタイルに合わせて、最適なコンロが選べます。



希望小売価格 396,000円～
(税込435,600円～)

希望小売価格 379,500円～
(税込417,450円～)

希望小売価格 282,000円～
(税込310,200円～)

希望小売価格 267,000円～
(税込293,700円～)

希望小売価格
オープン価格

希望小売価格 292,000円
(税込321,200円)

希望小売価格 185,000円
(税込203,500円)

操作パネル

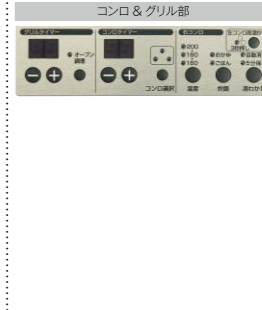

機能	調理性能		操作性		お手入れ		フェイス		安全性		その他		
	コンロ	マルチグリル/グリル	液晶	音声ガイド	アプリ対応	親水アークコート	フラット構造	ステンレスフェイス	前面パネルフラット	鍋なし検知機能	低荷重センサー	感震停止機能	レンジフード連動
煮るオート/焼サポート	●												
ダブル高火力 & ダブル三口火	●												
ダブル温度調節機能	●												
もっちりごはんモード/炊きこみごはんモード	●*2												
早炊き(ごはん)モード	●												
麺ゆでモード	●												
ワイドグリル	●												
オートメニュー(マルチグリル)	● 14メニュー												
ごはん早炊き/玄米	●												
調理モード(マルチグリル)	● 12モード												
解凍焼き上げ	●												
パン発酵焼き上げ	●												
燻製/低温調理/無水調理	●												
あたため機能	●												
冷凍食品	●												
おすすめメニュー	●												
オートグリル機能	●												
バックライト付き液晶	●												
音声ガイド	●												
アプリ対応	●*3												
親水アークコート	●												
フラット構造(マルチグリル)	●												
ステンレスフェイス	●												
前面パネルフラット	●												
鍋なし検知機能	● (左右バーナー)												
低荷重センサー	●												
感震停止機能	●												
レンジフード連動	●												

各シリーズ別の性能比較は、P39～40の性能表をご覧ください。 ※1 ノーピルスブラック シリーズは対応しておりません。 ※2 もっちりごはんモードを使用するには設定の変更が必要です。

創業91年。“業界初”をつぎつぎと

1930 国産品初のガス湯沸器を発売	1981 後方排気式グリル付コンロを開発 業界初	2004 100V制御を導入したガスコンロのフラッグシップモデル「アドバンス」を発売	2014 ビルトインコンロ生産、1,000万台を達成
1966 圧電式点火コンロ生産開始 業界初	1998 高効率エコジェットバーナーを開発 ※現在の省エネ基準も既にクリア 温度調節機能付コンロシリーズを開発	2006 グリルでダッチオープンが使える「+do」を発売 業界初	2016 スマートコンロで日本ガス協会より、平成28年度「技術大賞」を受賞
1970 両面焼グリル付コンロを開発 業界初	2001 ガラストップビルトインコンロを発売 画期的な新発想	2007 高性能エコジェットバーナーにより、ダブル高火力&ダブル三口火を実現 技術の結実	2018 マルチグリル出荷累計10万台を達成 ※2014年9月から2018年11月までの出荷累計台数
1978 ビルトインコンロを開発 国産初	2003 革新的スタイルの「S-Blink」を発売 デザインに新風	2014 天面操作、マルチグリル搭載、スマートフォン連動のスマートコンロを発売 業界初	2019 プログレのマルチグリルに、業界初の解凍焼き上げ・燻製・低温調理を搭載 業界初

Contents

商品ラインアップ	01	ブラسدゥ	31	仕様表	41
ノーピルスブラック	03	ネロ	32	寸法図	43
機能紹介	09	コンパクトタイプ	33	別売部品/ 設置について	47
プログレ	19	コンロオプション	34		
ピアットバリ	23	ガスオープン	35		
ピアット	27	浄水機交換カートリッジ	38		
ファミ	29	性能表	39		

	対応機種	[STEP1] アプリで レシピ検索	[STEP2] レシピを選択、 コンロに送信 ・点火して調理 をスタート	[STEP3] ・コンロにおま かせで料理 完成	[お知らせ] ・乾電池交換 のお知らせ + 乾電池交換 も動画で確認
マルチ グリル アプリ					
PROGRE	○	○	○	○	
piatto vari	○	—	—	—	乾電池交換を 動画で確認

※詳細はP17をご覧ください。



洗練されたノービリスブラックでモダンなキッチンを演出します。

Nobilis Black Series

ノービリスブラック シリーズ

気品漂う美しい質感の新しいブラックの誕生です。



Face

ブラックフェイス

ステンレスの金属感を損なわない加飾処理により重厚感があり、シックな印象に演出したいキッチンに映えます。

Top plate

トッププレート

ラックリーナトップ

マットな質感でキッチンとの高級感を演出。温度が上がりにくいアルミ製天板でバーナー廻りの焦げつきを低減。テフロンTM加工は水分や油分をはじき、汚れが拭きとりやすいところが特長です。

ガラストップ

プレミアム感漂う艶やかな表情は、シックな空間にもしっくり馴染み、キッチンとの高級感を演出します。

Frame

フレーム

薄型フレーム

存在感を抑え極限まで薄く設計したブラックフレームは、キッチンと調和します。

Line up

ラインアップ

	PROGRE	piatto vari	piatto	Fami	Metal Top
トッププレート	アルミトップ	ラックリーナ(ベベルカット)	ラックリーナ(ベベルカット)	ラックリーナ(ベベルカット)	ラックリーナ(ベベルカット)
	ガラストップ	リフレクトブラック(ベベルカット)	リフレクトブラック(ベベルカット)	リフレクトブラック(ベベルカット)	リフレクトブラック(ベベルカット)
	ホーロートップ	---	---	---	---
前面パネル	---	---	---	---	---
	ブラックステンレス	ブラックステンレス	ブラックステンレス	ブラック	ブラック
グリル	プレート調理	マルチグリル(1台 10役)	マルチグリル(1台 8役)	---	---
	焼網調理	---	---	無水両面焼ワイド	無水両面焼
アプリ対応	---	---	---	---	---
	アプリ検索 + コンロおまかせ調理	アプリ検索	---	---	---

※「テフロンTM」はフッ素樹脂についてのケマーズ社の登録商標です。

アプリ検索



マルチグリルアプリで調理をサポート。アプリで材料や目的など様々な条件でレシピ検索でき、多彩な料理が手軽に愉しめます。

※専用アプリはダウンロードが必要です。※アプリ画面は機種によって表示が異なる場合があります。

コンロおまかせ調理

コンロにおまかせで料理が完成！お好みのレシピを選択してコンロに送信。点火して調理開始。調理が終了したら、マルチグリルアプリでお知らせします。

調理の幅が広がり、お手入れも進化。

マルチグリル

上部の遠赤外線と温度を細かく見張る温度センサー付き下火バーナーが決め手。専用容器を使って、自動でおいしく調理できます。

マルチグリルの魅力が分かる

動画でCheck!



※動画は一部仕様異なります。



温度センサー付き下火バーナー

※画像はイメージです。

専用調理器機を使用しなくても「マルチグリル」で多彩な調理が可能です。

PROGRE
1台で 10役



piatto vari
1台で 8役



※調理機全てでの調理メニューは調理できません。 ※1ピットリは対応していません。

※機能は品番により異なります。

PROGRE

NEW

今日も「おいしさ」のいちばん先へ。

piatto **vari**
ピアットバリ

ふだんレシピも手軽に
仕上がるマルチグリルで、
快適な毎日を。



ラックリーナ



※写真は75cmタイプです。

75cmタイプ
DS3617WAAFB AE
希望小売価格 402,800 円 (税込 443,080 円)
●プレートパンL(付属)

60cmタイプ
DS3616WAAFB AE
希望小売価格 397,800 円 (税込 437,580 円)
●プレートパンL(付属)

- ベベルカット
- ラックリーナ
- アルミトップ
- ブラック
- フェイス
- ブラックステンレス
- ごとく(ゴム足付)
- ブラックホーロー



※写真は75cmタイプです。

75cmタイプ
DS3617WAPSB AE
希望小売価格 399,800 円 (税込 439,780 円)
●プレートパンL(付属)

60cmタイプ
DS3616WAPSB AE
希望小売価格 394,800 円 (税込 434,280 円)
●プレートパンL(付属)

- ベベルカット
- ガラストップ
- リフレクトブラック
- フェイス
- ブラックステンレス
- ごとく
- ブラックホーロー

ラックリーナ



※写真は75cmタイプです。

75cmタイプ
DS3613WAAFB AE
希望小売価格 320,000 円 (税込 352,000 円)
●プレートパンL(付属)

60cmタイプ
DS3612WAAFB AE
希望小売価格 315,000 円 (税込 346,500 円)
●プレートパンL(付属)

- ベベルカット
- ラックリーナ
- アルミトップ
- ブラック
- フェイス
- ブラックステンレス
- ごとく(ゴム足付)
- ブラックホーロー

▶詳しい機能はP19へ

▶詳しい機能はP23へ

プレートパンL(付属) アルミ製/外形寸法(mm) 幅250×奥行345×高さ46.5	着脱式サイドカバー(付属) 金属製 ※画像はイメージです。	キャセロールL(別売品) DP0162(燻製網付) 希望小売価格 15,200円(税込 16,720円)	波型プレートパンLグラネ(別売品) DP0164(1個入) 希望小売価格 9,800円(税込 10,780円)	油はねガードL(ホルダー付)(別売品) DP0150(1個入) 希望小売価格 3,400円(税込 3,740円)	排気口落下物ガード(別売品) DSOB12096100 希望小売価格 1,300円(税込 1,430円)	プレートパンL(付属) アルミ製/外形寸法(mm) 幅250×奥行345×高さ46.5	キャセロールL(別売品) DP0148(1個入) 希望小売価格 14,200円(税込 15,620円)	波型プレートパンL(別売品) DP0149(1個入) 希望小売価格 7,900円(税込 8,690円)	油はねガードL(ホルダー付)(別売品) DP0150(1個入) 希望小売価格 3,400円(税込 3,740円)	排気口落下物ガード(別売品) DP0152(1個入) 希望小売価格 1,300円(税込 1,430円)	感震器※2(別売品) DP0151(1個入) 希望小売価格 3,200円(税込 3,520円)
		アルミ製/外形寸法(mm) 幅240×奥行348×高さ74.5	アルミ製/外形寸法(mm) 幅250×奥行345×高さ47	金属製/外形寸法(mm) 幅238.4×奥行309.4×高さ28	金属製 ※オープン接続の場合は設置できません。		アルミ製/外形寸法(mm) 幅240×奥行348×高さ74.5	アルミ製/外形寸法(mm) 幅250×奥行345×高さ46.5	金属製/外形寸法(mm) 幅238.4×奥行309.4×高さ28	金属製 ※オープン接続の場合は設置できません。	金属製 ※画像はイメージです。

ダブル高火力 & ダブルトロ火	コンロ調理タイマー	ダブル温度調節機能	あぶり高温炒めモード	焼サポート	煮るオート	炊飯モード※1	湯わかし機能	麺ゆでモード
ワイドグリル	オートメニュー(マルチグリル)	調理モード(マルチグリル)	解凍焼き上げ	パン発酵焼き上げ	ごはん早炊き	玄米	燻製	低温調理
無水調理	冷凍食品	あたため機能	オートグリル機能	音声ガイド	レンジフード連動	シールドトップ構造	低荷重センサー	フラット構造(マルチグリル)
パーナーリングカバー一体化ごとく	着脱式サイドカバー	ステンレスフェイス	前面パネルフラット	鍋なし検知機能	感震停止機能	プレートロック機能	アプリ対応	

ダブル高火力 & ダブルトロ火	コンロ調理タイマー	ダブル温度調節機能	高温炒めモード	炊飯モード※1	湯わかし機能	ワイドグリル	オートメニュー(マルチグリル)	調理モード(マルチグリル)
あたため機能	オートグリル機能	レンジフード連動	シールドトップ構造	低荷重センサー	フラット構造(マルチグリル)	パーナーリングカバー一体化ごとく	着脱式サイドカバー	ステンレスフェイス
前面パネルフラット	感震停止機能(別売品)※2	プレートロック機能	アプリ対応※3					

※1 ごはん、早炊き、炊きこみ、おかゆ、(もっちりごはん)モードを搭載。もっちりごはんモードを使用するには設定の変更が必要です。 ※温調操作部は右、マルチグリル操作部は左位置となります。

※1 ごはん、おかゆ、もっちりごはん、炊きこみごはんモードを搭載。 ※温調操作部は左右、マルチグリル操作部は右位置となります。
※2 感震器をコンロに設置する際は、専門の施工業者に依頼してください。
※3 コンロへのメニュー送信不可



スッキリとした印象の
フェイスデザイン。
グリル機能も充実。



ラックリーナ



※写真は75cmタイプです。

75cm
タイプ DW36S6WAAFBAE
希望小売価格 305,000円 (税込 335,500円)

60cm
タイプ DW36S5WAAFBAE
希望小売価格 300,000円 (税込 330,000円)

- ベベルカット
- ラックリーナ
- アルミトップ
- ブラック
- フェイス
- ブラックステンレス
- ごとく(ゴム足付)
- ブラックホーロー



※写真は75cmタイプです。

75cm
タイプ DW36S6WAPSSBAE
希望小売価格 300,800円 (税込 330,880円)

60cm
タイプ DW36S5WAPSSBAE
希望小売価格 295,800円 (税込 325,380円)

▶詳しい機能はP27へ

クックボックス (別売品)
LP0157 (1セット入)
希望小売価格
8,400円 (税込 9,240円)



アルミ製 / 外形寸法(mm)
幅209×奥行322×高さ46.5

グリルプレート波型
(別売品)
LP0151 (1個入)
希望小売価格
5,100円 (税込 5,610円)



アルミ製 / 外形寸法(mm)
幅209×奥行322×高さ16.5

油はねガード
(ホルダー付) (別売品)
LP0152 (1個入)
希望小売価格
3,400円 (税込 3,740円)



金属製 / 外形寸法(mm)
幅208×奥行271×高さ30

排気口落下物ガード
(別売品)
DP0152 (1個入)
希望小売価格
1,300円 (税込 1,430円)



金属製
※オープン接続の場合は設置できません。

着脱式サイドカバー
(付属)



金属製
※画像はイメージです。

感震器※2
(別売品)
DP0151 (1個入)
希望小売価格
3,200円 (税込 3,520円)

ダブル高火力 & ダブルトロ火	コンロ調理タイマー	ダブル温度調節機能	高温炒めモード	炊飯モード※1	湯わかし機能	ワイドグリル	あたため機能	オートグリル機能
グリル調理タイマー	レンジフード連動	シールドトップ構造	低荷重センサー	バーナーリングカバー一体化ごとく	着脱式サイドカバー	フッ素コート焼網	ステンレスフェイス	前面パネルフラット
感震停止機能 (別売品)※2								

※1 ごはん、おかゆ、もちりごはん、炊きこみごはんモードを搭載。 ※温度調節部は左右、操作部は右位置となります。
※2 感震器をコンロに設置する際は、専門の施工業者に依頼してください。



すっきりデザインで
グリルの調理機能・
お手入れ性がさらに進化!

メタルトップシリーズ
Metal Top



基本機能 & 全面ごとくで
シンプルな使いやすさが魅力

クックボックス
(別売品)
LP0156 (1セット入)
希望小売価格
8,400円 (税込 9,240円)



外形寸法(mm)
幅180×奥行320×高さ46.4

グリルプレート波型
(別売品)
LP0154 (1個入)
希望小売価格
5,100円 (税込 5,610円)



アルミ製 / 外形寸法(mm)
幅180×奥行320×高さ16.4

油はねガード
(ホルダー付) (別売品)
LP0155 (1個入)
希望小売価格
3,400円 (税込 3,740円)



鉄製 / 外形寸法(mm)
幅179×奥行293×高さ30

着脱式サイドカバー
(別売品)
DP0147 (1セット入)
希望小売価格
1,300円 (税込 1,430円)



金属製
※画像はイメージです。

排気口落下物ガード
(DW32T9WTPS対応)
(別売品)
DP0152 (1個入)
希望小売価格
1,300円 (税込 1,430円)



金属製
※オープン接続の場合は設置できません。

魚すくって (別売品)
LP0136 (1個入)
希望小売価格
700円 (税込 770円)



ダブル高火力 & ダブルトロ火	コンロ調理タイマー	ダブル温度調節機能	高温炒めモード	ごはん・おかゆモード	湯わかし機能	あたため機能 (プレートあたため手動)	グリル調理タイマー	シールドトップ構造※1
低荷重センサー	バーナーリングカバー一体化ごとく※2							

※ 温度調節部、グリル操作部は右位置となります。
※ オープン価格の商品の価格は販売店にお問い合わせください。 ※1 Famiのみシングルバッキング方式です。

もっと手軽でうれしい。

マルチ グリル



FOR DAILY

調理モード

焼く
ハンバーグ

フライパンだと火加減が難しいハンバーグ。マルチグリルなら両面を一気に焼くから裏返す手間がなく、簡単に焼き上がります。

旨味を閉じ込めて焼き上げ。

焼網 グリル



FOR DAILY

調理モード

ノンフライ
とんかつ

庫内の熱と遠赤外線がカリッと仕上げます。面倒な油の片付けもありません。



FOR DAILY

調理モード

焼く
さんま

焼魚もマルチグリルで手軽に焼き上げられます。火加減も自動でおまかせ。裏返す手間もありません。

絶妙な焼き加減で魚が焼けるオートグリル機能。

【オートグリル機能】

魚はもちろん、多様なメニューが選べ、焼き加減を設定するだけ。絶妙な火加減・焼き時間を自動調節します。

【グリル調理タイマー】

1~18分(機種により15分)で設定可能。食材の焼きすぎを防ぐ、グリルの便利なタイマー機能です。

一度にたくさん焼ける!

【ワイドグリル】

大きな食材も入り、一度にたくさん焼けるから調理時間が短縮。違う食材もまとめて同時に調理できます。



大きな食材も!

グリル機能が充実!【オートメニュープレート調理】



【トーストモード】

外はカリッと、中はふっくらしたトーストが、自動でおいしく焼き上がります。



【オートあたため機能】

調理済みのお惣菜を、自動であたためなおし余分な油が落ちて、カラッと仕上がります。

【連続オートグリル機能】

オートグリル機能を2回連続で使用でき、グリルの活用の幅が広がります。

カロリー、脂質を大幅カット! マルチグリルでヘルシーにノンフライ調理。



天ぷら鍋で揚げた場合と、プレートパンのノンフライモードで調理した場合で比較しました。

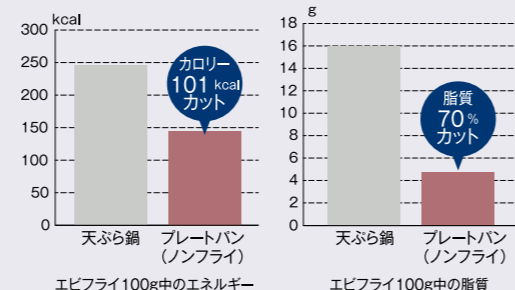

※調査依頼先: (株)食品微生物センター
※試験内容:「プレートパン」「天ぷら鍋」にてエビフライ調理を行い、調理後のエネルギーを算出(エビフライ各々5尾)。天ぷら鍋は160℃。プレートパンはノンフライモードで10分。

素材のうまみを閉じ込める無水両面焼グリル。



遠赤外線と、ガス火による対流熱で、素材の表面はこんがり、内部までしっかりと加熱。素材のうまみが凝縮します。また、裏表を返す手間や、グリル皿の水入れが不要です。

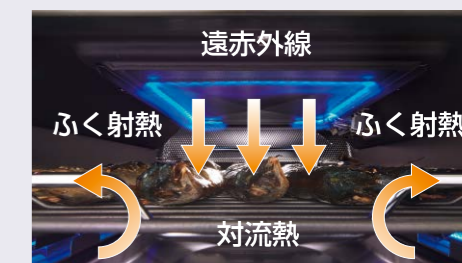

※両面焼グリルは構造上、片面焼グリルに比べ、食材が網にくっつきやすくなっています。

お手入れ編

キレイが続く工夫たくさん。 マルチグリル

マルチグリル

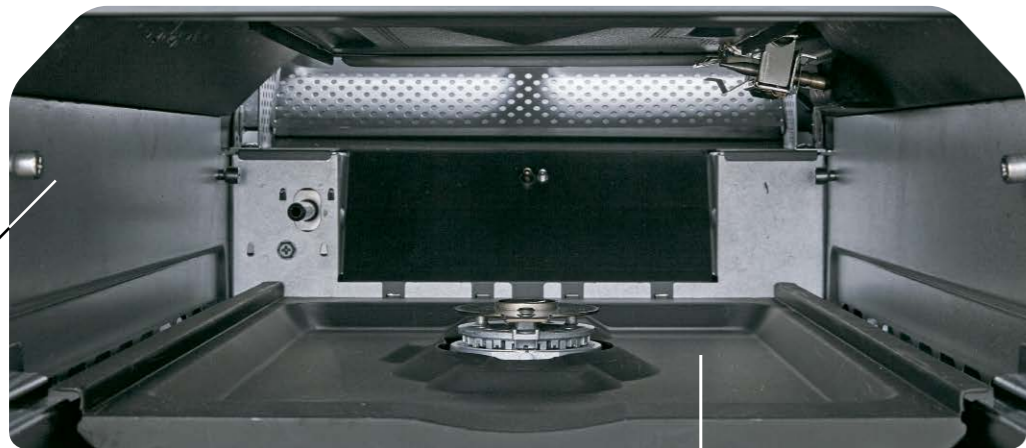

庫内への汚れの飛び散りをガード。



[着脱式サイドカバー]
庫内への汚れの飛び散りは、サイドカバーでしっかりガード。取り外して洗えるので、目の届きにくい庫内も清潔に保てます。

気になる煙の発生を抑えてスモークカット。

新たな燃焼方式により、焼き魚などの調理時に発生する煙やニオイを大幅に軽減。排気口から出る煙は従来の約80%削減^{※1}、ニオイも約92%^{※2}の削減となり、高気密住宅などでも快適に調理していただけます。



煙を約80%カット
+
ニオイ約92%カット

※1 当社従来機種との比較:さんま4尾を機種毎の適正時間焼いた時に排出される煙を測定(株)ハーマン調べ
※2 当社従来品との比較:あじの開き2枚を機種毎の適正時間焼いた時に排出される臭気を定量化し臭気量として評価。マルチグリルプレートパン:平均3500ml、従来機種(DW37L8):41000ml
【臭気量は、採集したグリルを人間の嗅覚で感知できなくなるまで希釈するのに必要な空気量を指します】
嗅覚には個人差があります。
● 多少の煙やニオイは発生します。使用するプレート、食材により排気口から出る煙の量は多くなる場合があります。

フラットな庫内だから拭き取りやすく、お手入れしやすい。



両サイドのバーナーをなくし、グリル庫内の側面をフラットにすることで拭き取りやすくなりました。



専用容器「プレートパン」「キャセロール」にはセラミックコーティングが施されているので、汚れがこびりつきにくく、油污れも落としやすくお手入れがスムーズです。

お手入れ編

ベタつき、ニオイ大幅カット。 焼網グリル

焼網グリル



※庫内はイメージです。

グリル庫内への油はねをしっかりとガードしてくれるクックボックス。



分解してササッと洗えます。

グリル庫内の部品は簡単に取り外しOK。お手入れがしやすくなっています。

※形状や分解できるパーツは機種により異なります。



[着脱式サイドカバー]

庫内への汚れの飛び散りをサイドカバーでしっかりガード。



クックボックス(別売品)を使えば、グリル庫内への油はね

99.9%カット! ※

※試験方法:「焼網」「グリルプレート波型+油はねガード」にてさんま4尾をオートグリルで調理。グリル庫内お手入れ部品(焼網、グリルプレート波型、油はねガードは除く)への飛び散り量を5回測定し平均値を算出。オートグリル:焼網(姿焼き・弱)、グリルプレート波型+油はねガード(焼き魚・標準) (株)ハーマン調べ

コンロ調理編

コンロでもっと。 楽しく快適な毎日

コンロお手入れ編

煮こぼれ、焦げつき、油汚れも。 簡単お手入れ



絶妙なおいしさを仕上げる。

[煮るオート]
筑前煮や肉じゃが、カレーといった、火加減の調節がポイントの煮もの料理を自動調理。「もう一品」と、他の調理に集中できます。



裏返すタイミングをお知らせ。

[焼サポート]
火加減を調節しながら、裏返すタイミングをお知らせする機能。ハンバーグやホットケーキなどの調理をサポートします。



左右どちらのバーナーでも 高火力からトロ火まで調節可能。

[ダブル高火力&ダブルトロ火]
効率的な高火力からトロ火まで同時に使えて便利です。使いやすい方のバーナーで、炒めものから煮ものまで様々な調理にも対応。また、2口同時に強火を使うことも可能です。

設定温度キープで 火加減上手。

[温度調節機能]
油の温度を130～220℃、10℃ごとに設定可能。設定温度になれば、一定温度に保つのが難しい油も、自動で火力調節して設定温度をキープします。

吹きこぼれないよう 自動で火力を調節。

[麺ゆでモード]
水量や麺の量を判別し、タイマー設定した時間で自動火力調節をして、吹きこぼれないように茹で上げます。
※そばや冷凍麺など適さない種類や、条件により吹きこぼれる場合があります。



沸騰したら自動消火。 うれしい保温機能付き。

[湯わかし機能]
お湯が沸くと自動消火する安心、便利機能。「自動消火」と「保温」が設定できます。



設定時間で自動消火。

[コンロ調理タイマー]
加熱時間のタイマー機能を使えば、煮込み料理や、茹でものなどに重宝します。1～120分まで、1分単位で設定できます。

ガス火でふっくらご飯。火加減も自動で調節。

[炊飯機能]
ボタンを押すだけでコンロが自動で火力調節し、約30分でガス火炊きのご飯を炊き上げます。ごはんやおかゆの炊飯機能に「早炊き」「もちりごはん」「炊きこみごはん」モードも搭載しています。
※専用炊飯鍋が必要です。

左右どちらのバーナーでも便利機能が使える!

[ダブル温度調節機能]
自動で火力調節して設定温度をキープする[温度調節機能]、沸騰後ブザーでお知らせ・保温する[自動湯わかし機能]、調理時間を設定できる[タイマー機能]が両バーナーで使えます。作業動線がスムーズになって調理の手際がグンとよくなります。



こびりついた汚れは 水のチカラで浮かせて取る!

[親水アクアコート(ガラスストップ)]
焦げやこびりついた汚れ落としはひと苦労です。ハーマンのガラスストップは、清掃性を考えた工夫をプラス。水を垂らしておくことで汚れが浮き上がり、スッキリと落としやすくなる親水性コーティングを施しています。

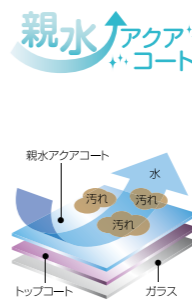

排気口まわりの掃除が手軽に。

[排気口落下物ガード]
グリルの排気口まわりに、落下物ガードを採用。簡単に取り外せるので、油ハネや食材のかけらも手軽にお掃除できます。

※オープン接続の場合は設置できません。



アルミダイキャストバーナーとごとく形状で ガラスストッププレート表面の温度上昇を低減。

ごとくの形状を変更し、トッププレートから鍋底までの高さをアップ。ふく射熱の影響を抑え、従来品より最大約45℃低減することで、吹きこぼれや油はねなどの焦げつきを最小限にとどめます。

●サーモグラフィによるガラスストップ表面の温度上昇比較



従来品
新製品
新製品では温度の高い赤色の面積が狭くなっています。
※直径28cmの鍋を強火で約30分調理。(ハーマン調べ)

煮こぼれが入りにくい設計。

[シールドトップ構造]

バーナーまわりに耐熱パッキンを二重装着。煮こぼれなど汚れがコンロ内部に入りにくい構造です。

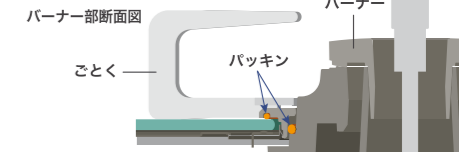

天板をガードする。

[アルミフレーム]

ガラスストップ・アルミトップとアルミフレームを一体化。横からの衝撃に強く、お鍋がぶつかってもガラスが割れにくい設計です。



丈夫で使いやすい耐熱結晶化ガラス。

厚さ4mm、耐熱温度約750℃の耐熱結晶化ガラスを使用。

●バーナーピッチ間隔
※1 75cmタイプは35cm、60cmタイプは30cm
※2 75cmタイプは25cm、60cmタイプは23cm

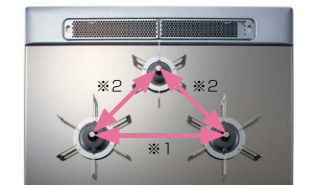

料理をもっと便利に。

快適サポート機能



マルチグリルアプリで調理をサポート。

アプリで材料や目的など様々な条件でレシピ検索でき、多彩な料理が手軽に愉しめます。



ペアリング

※専用アプリはダウンロードが必要です。
※アプリ画面は機種によって表示が異なる場合があります。
※詳しくはPROGREに同梱のマルチグリルアプリガイドをご覧ください。
対応機種 PROGRE

かんたん3ステップ調理

STEP 1 マルチグリルアプリでレシピを検索! 献立選びに悩みません!



※画面はイメージです。
対応機種 PROGRE, piatto vari

STEP 2 お好みのレシピを選択してコンロに送信。点火して調理をスタート!

レシピどおりに食材を下ごしらえして、コンロに専用容器をセット。コンロにデータを送信して点火ボタンを押すと、調理を開始します。

対応機種 PROGRE

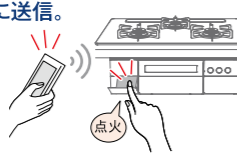

STEP 3 コンロにおまかせで料理が完成!

調理が終了したら、マルチグリルアプリでお知らせします。

対応機種 PROGRE

コンロとレンジフードが連動 [レンジフード連動]

コンロの点火と同時にレンジフードが自動で換気を始めます。コンロを消火すると自動で停止します。
※コンロ連動タイプのレンジフードをお使いの場合のみ対応。自動停止までの時間は機種により異なります。
※コンロのみを取り替えた場合は既設のレンジフードと連動しないことがあります。



コンロ使用中状況をアプリで確認

- 1 コンロの使用状況を確認できます。
- 2 乾電池が消耗したときにお知らせします。

乾電池交換も動画で確認できます。

対応機種 PROGRE, piatto vari (piatto variは乾電池交換の動画確認のみ)

●Siセンサーコンロを正しくお使いいただくために

- 温度センサーの上面と鍋底やフライパンの底などが密着していないときは使用しない。鍋底やフライパンの底などに異物や古い汚れ、焦げなどが付着したまま使用しない。温度センサーが鍋底やフライパンの底などの温度を正しく検知できず、発火や途中消火、機器焼損の原因になります。
- 鍋の重さは、調理物を含め300g以上必要です。*とくに片手鍋は調理物の重さが軽くなると温度センサーの力により、鍋やフライパンなどが押し上げられて傾いたり、ずれ落ちる場合があります。*必ず取扱説明書に記載の重量を守ってください。
- 耐熱ガラス容器や土鍋など、熱が伝わりにくい容器で油調理をしない。調理油過熱防止装置が作動せず、調理油が発火するおそれがあります。
- 焼網は使用しない。トッププレートに落ちた油などが発火したり、機器の異常過熱のおそれがあります。

毎日の料理を支える。

確かな安心性能

鍋がある時だけ点火、鍋を持ち上げると自動消火。

[鍋なし検知機能]

鍋を置いていない時は、点火しない安全設計。点火している状態で鍋を離すと弱火になり、約1分後に自動消火します。
※あぶり高温炒めを選択すると鍋なし検知機能ははたらきません。



バーナーから鍋を離すと



自動的に弱火になり



約1分後に自動消火

炎が立消えしたら自動的にガスをストップ。

[全口立消え安全装置]

煮こぼれや風などで万一火が消えてしまったら、自動でガスを遮断します。



高温での調理もスムーズに。

[早切れ防止機能]

約250℃になると自動で火力調節し、温度をキープ。炒めものなどの際に消火せず、お料理が続けられます。*条件により消火する場合があります。

万一の消し忘れにも対応。

[全口消し忘れ消火機能]

一定時間が経過すると、コンロ・グリル・マルチグリルが自動で消火。焦げつき自動消火など、安全機能作動時は、優先して自動消火します。

開いていると火がつかない安心仕様。

[プレートロック機能]

グリルの扉がきちんと閉まっていなかったり、プレートパンやキャセロールがセットされていない状態では、点火ボタンを押しても火がつくことはありません。うっかりミスを防ぐグリルが防いでくれます。



プレートロック機能

鍋底が焦げつきはじめたら自動消火。

[全口焦げつき自動消火機能]

鍋底の焦げはじめを感知し、自動的に消火します。
※鍋の材質や調理物によって焦げつきの程度は異なります。
※高温炒めモード使用時は、この機能ははたらきません。

●調理モード判別

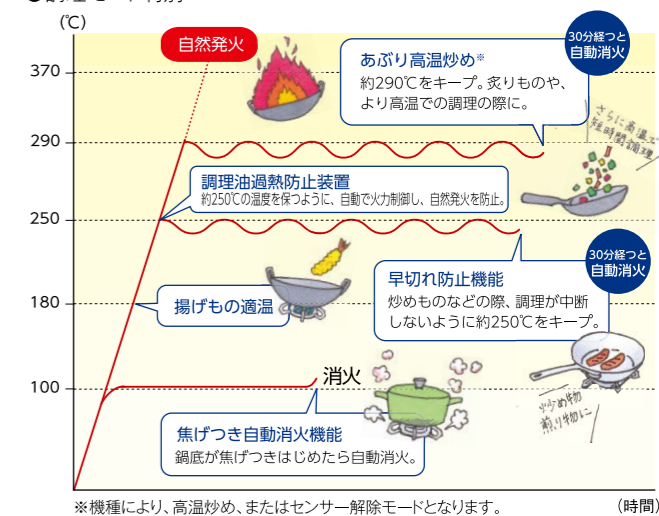

過熱を防ぐ自動火力制御で調理をサポート。

[調理油過熱防止装置]

センサーが鍋底の温度を直接感知し、油温をチェック。約250℃の温度を保つように、自動で火力を制御して油の自然発火を防ぎます。

[マルチグリル過熱防止センサー]

調理物を入れずに空焼きした場合や、マルチグリル庫内の温度が異常に高くなった場合に自動で火力を弱めたり、消火します。

[グリル過熱防止センサー]

庫内の上下2つのセンサーが庫内温度をチェック。異常な温度上昇を検知し、自動消火します。

[感震停止機能]

震度4相当の揺れを感知すると、自動的にガスを遮断します。

[フレームアレスター(グリル防災機能)]

マルチグリル・グリル排気口からの炎あふれを防ぐ金網を排気口内部に設け、過熱防止センサーに加えて、安心に配慮した設計です。

より使いやすく音声ガイドでお知らせ。

[音声ガイド]

お鍋のない状態で点火した場合に「鍋をおいてください」など、コンロ操作のガイドや、安全上のご案内を音声でお知らせします。

今日も「おいしさ」のいちばん先へ。



多彩な調理を可能にする温度センサー付き下火バーナー搭載のマルチグリル
焼網をなくし、専用のプレートパンやキャセロールを使って、上火バーナーと温度センサー付き下火バーナーで加熱する方式のグリルです。

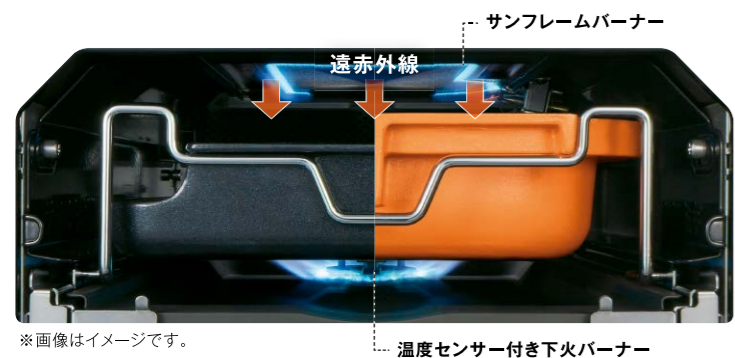

※画像はイメージです。



焼く・ノンフライ
あたたために!
浅型タイプの(プレートパン)

煮る・蒸す
パンやスイーツに!
深型タイプの(キャセロール)



マルチグリルで調理の幅が広がる



【ハンバーグ】プレートパン

- **調理12モード**
メニューに応じた火加減で調理します。
- 【プレートパン】
- 【波型プレートパンL(別売品)】
- 【焼く】、【あたためる】、【ノンフライ】、【解凍焼き上げ】、【冷凍食品】
- 【キャセロールL】
- 【煮る】、【蒸す】、【無水調理】、【低温調理】、【燻製】、【パン】、【パン発酵焼き上げ】

- **オート14メニュー**
メニューと火加減を選べると、自動で焼き上げます。
- 【プレートパン】
- 【波型プレートパンL(別売品)】
- 【トースト】、【鶏もも焼き】、【魚:切り身】、【魚:姿焼き】、【魚:干物】、【ホイイル焼き】、【ハンバーグ】
- 【キャセロールL】
- 【ごはん】、【ごはん早炊き】、【炊きこみごはん/玄米】、【肉じゃが/カレー】、【筑前煮】

- **おすすめメニュー**
メニューに応じた火加減で調理します。
- 【プレートパンL】
- 【照り焼きチキン(オート)】、【スペアリブ/竜田揚げ】、【餃子(冷凍食品)】
- 【波型プレートパンL(別売品)】
- 【照り焼きチキン(オート)】、【スペアリブ】、【竜田揚げ】、【鮭塩焼き(解凍焼き上げ)】
- 【キャセロールL】
- 【ラタトゥイユ】、【ローストビーフ(低温調理)】、【燻製チーズ】、【焼きいも】

- **9種類の冷凍食品メニュー**
メニュー名とタイマーを設定して、手軽に調理。外はさくっと中はふわっと仕上がる、おやつや夜食などにおすすめの機能です。



- **【冷凍食品】メニュー**
- ・お好み焼き
- ・から揚げ
- ・コロケ
- ・たい焼き
- ・たこ焼き
- ・チャーハン
- ・焼きおにぎり
- ・焼きギョーザ
- ・ピザ

「特別な いちにち。」を叶える調理モード&おすすめメニュー



調理モード
【燻製(チーズ・たまご等)】
チーズや手羽先、たまご等、普段の食材を使って燻製づくり。とっておきのメニューも手軽に愉しめます。



おすすめメニュー
【ローストビーフ(低温調理)】
ローストビーフ、蒸し鶏等、これまで専用の調理器具が必要だった低温調理が可能になりました。



オートメニュー
【玄米】
火加減が難しい玄米も、オートメニューを使って自動で簡単に炊き上げられます。

「いつもの いちにち。」をサポートする調理機能



【解凍焼き上げ(塩焼きチキン)】
下味をつけて冷凍した鶏肉や魚を、時間を設定するだけで、解凍から焼き上げまで調理します。



【無水調理】
野菜と少量の水を入れるだけの簡単調理で、栄養を手軽に摂取できる無水調理モードが加わりました。



【パン発酵焼き上げ(プチパン)】
こねて成型した生地をセットし、時間を設定するだけで、発酵から焼き上げまで調理します。

日常的な調理に便利なコンロ機能



【焼サポート(コンロ)】
火加減を調節しながら、裏返すタイミングをお知らせする機能。ハンバーグやホットケーキなどの調理をサポートします。



【煮るオート(コンロ)】
筑前煮や肉じゃが、カレーといった、火加減の調節がポイントの煮もの料理を自動調理。「もう一品」と、他の調理に集中できます。



【炊飯機能】
「ごはん」「おかゆ」「もちりごはん」「炊きこみごはん」に加えて、1合約20分で炊ける「早炊き」モードを搭載しました。



マルチグリルアプリで調理をサポート

アプリで材料や目的など様々な条件でレシピ検索でき、多彩な料理が手軽に愉しめます。

※専用アプリはダウンロードが必要です。
※アプリ画面は機種によって表示が異なる場合があります。
※詳しくはPROGREに同梱のマルチグリルアプリガイドをご覧ください。



調理後のお手入れもカンタン



セラミックコーティング
専用容器「プレートパンL」「キャセロールL」にはセラミックコーティングを施しています。汚れがこびりつきにくく、油污れも落としやすくお手入れが簡単です。



庫内フラット
両サイドのバーナーをなくし、グリル庫内の側面をフラットにすることで拭き取りやすくなりました。



親水アークコート(ガラスストップ)
ガラスの天板には、こびりついた汚れを水の力で落とすやすくなる親水アークコート塗装を施しており、日々のお手入れが簡単です。

キッチンに美しく上質に収まるデザイン



点火ボタン
こだわりの点火ボタンの側面には、立体的なカットを施すことで、上品な光きらめく演出と心地よい手触り感を実現しています。



薄型アルミフレーム
フレームは存在感を抑え極限まで薄く設計。ガラストップの美しさを保ちながら、しっかりとガラス端面をガードします。



フラット排気口カバー
排気口の存在感をできるだけ抑えたフラット形状のカバーを採用。デザイン性、お手入れ性も高い形状です。



カバーレスバーナーキャップ
継ぎ目がなく凹凸を抑えたバーナーキャップとカバー機能を一体化したごときは、お手入れの手間を軽減します。

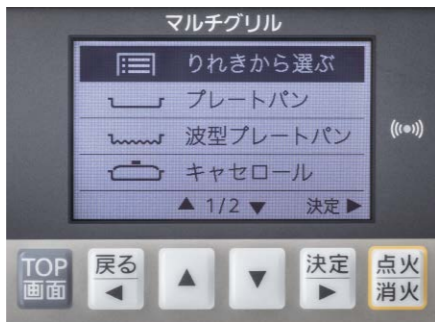

グリル操作パネル
多彩な料理メニューを設定する操作パネルは、バックライト付き液晶で見やすく、直感的に操作できます。

■その他の機能
音声ガイド
設定終了、安全機能の作動をお知らせ。
感震停止機能
万が一の際にも対応してくれるかきこい機能。震度4相当の揺れを感知すると、自動的にガスを遮断します。

その他の便利機能

温度調節機能
調理中も火力を自動調節して温度を保つ機能。ホットケーキやハンバーグなどのフライパン料理も適温をキープしながら作れます。

麺ゆでモード
水量や麺の量を判別し、タイマー設定した時間で自動火力調節をして、吹きこぼれないように茹で上げます。
※そばや冷凍麺など適さない麺種や、条件により吹きこぼれる場合があります。



スモークカット

気になる煙を燃焼してスモークカット！
新たな燃焼方式により、焼き魚などの調理時に発生する煙やニオイを大幅に軽減。排気口から出る煙は従来の約80%削減、ニオイも約92%の削減となり、高気密住宅などでも快適に調理していただけます。

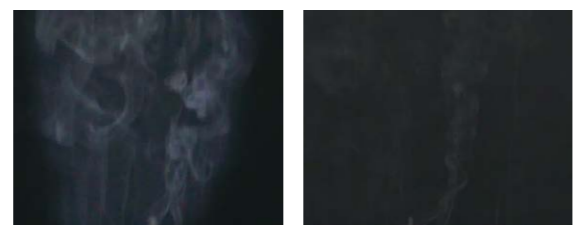

従来品

マルチグリル

煙を約80%カット
+
ニオイ約92%カット



100V電源
ベベルカット
親水アークコート
ガラスストップ
プラチナシルバー
フェイス
ステンレス
ごとく
ステンレス
※写真は75cmタイプです。
75cmタイプ
DS3619WASKSTESC
希望小売価格 406,000 円 (税込 446,600 円)
●プレートパンL、キャセロールL (付属)
※ごとくなどのステンレス部品は変色します。専用クリーナー(P34)をご用意しております。(磨いても先端は焼き色が残ります)



ノービリスブラック シリーズ
ベベルカット
ラックリーナ
アルミトップ
ブラック
フェイス
ブラックステンレス
ごとく(ゴム足付)
ブラックホーロー
※写真は75cmタイプです。
75cmタイプ
DS3617WAAFBAE
希望小売価格 402,800 円 (税込 443,080 円)
●プレートパンL (付属)



60cmタイプ
DS3616WAAFBAE
希望小売価格 397,800 円 (税込 437,580 円)
●プレートパンL (付属)



75cmタイプ
DS3617WASKSTESC
希望小売価格 394,500 円 (税込 433,950 円)
●プレートパンL、キャセロールL (付属)
60cmタイプ
DS3616WASKSTESC
希望小売価格 389,500 円 (税込 428,450 円)
●プレートパンL、キャセロールL (付属)
※ごとくなどのステンレス部品は変色します。専用クリーナー(P34)をご用意しております。(磨いても先端は焼き色が残ります)



100V電源
ベベルカット
親水アークコート
ガラスストップ
プラチナシルバー
フェイス
ステンレス
ごとく
グレーホーロー
※写真は75cmタイプです。
75cmタイプ
DS3619WASKSTEC
希望小売価格 396,000 円 (税込 435,600 円)
●プレートパンL、キャセロールL (付属)



ノービリスブラック シリーズ
ベベルカット
ガラスストップ
リフレクトブラック
フェイス
ブラックステンレス
ごとく
ブラックホーロー
※写真は75cmタイプです。
75cmタイプ
DS3617WAPSBAE
希望小売価格 399,800 円 (税込 439,780 円)
●プレートパンL (付属)



60cmタイプ
DS3616WAPSBAE
希望小売価格 394,800 円 (税込 434,280 円)
●プレートパンL (付属)



75cmタイプ
DS3617WASKSTEC
希望小売価格 384,500 円 (税込 422,950 円)
●プレートパンL、キャセロールL (付属)
60cmタイプ
DS3616WASKSTEC
希望小売価格 379,500 円 (税込 417,450 円)
●プレートパンL、キャセロールL (付属)

プレートパンL (付属)	キャセロールL (付属/別売品) DP0162 (燻製網付) 希望小売価格 15,200 円 (税込 16,720 円)	波型プレートパンL (別売品) DP0164 (1個入) 希望小売価格 9,800 円 (税込 10,780 円)	油はねガードL (ホルダー付) (別売品) DP0150 (1個入) 希望小売価格 3,400 円 (税込 3,740 円)	排気口落下物ガード (付属/別売品) DS0B12096100 希望小売価格 1,300 円 (税込 1,430 円)	着脱式サイドカバー (付属)
アルミ製 / 外形寸法 (mm) 幅250×奥行345×高さ46.5	アルミ製 / 外形寸法 (mm) 幅240×奥行348×高さ74.5	アルミ製 / 外形寸法 (mm) 幅250×奥行345×高さ47	金属製 / 外形寸法 (mm) 幅238.4×奥行309.4×高さ28	金属製 ※オープン接続の場合は設置できません。	金属製 ※画像はイメージです。

ダブル高火力 & ダブルトロ火	コンロ調理タイマー	ダブル温度調節機能	あぶり高温炒めモード	焼サポート	煮るオート	炊飯モード※1	湯わかし機能	麺ゆでモード
ワイドグリル	オートメニュー (マルチグリル)	調理モード (マルチグリル)	解凍焼き上げ	パン発酵焼き上げ	ごはん早炊き	玄米	燻製	低温調理
無水調理	冷凍食品	あたため機能	オートグリル機能	音声ガイド	レンジフード連動	親水アークコート※2	シールドトップ構造	低荷重センサー
フラット構造 (マルチグリル)	バーナーリングカバー一体化ごとく	着脱式サイドカバー	ステンレスフェイス	前面パネルフラット	鍋なし検知機能	感震停止機能	プレートロック機能	アプリ対応

※1 ごはん、早炊き、炊きこみ、おかゆ、(もちりごはん)モードを搭載。もちりごはんモードを使用するには設定の変更が必要です。 ※2 アルミトップとリフレクトブラックには親水アークコート性能はありません。
※プラチナシルバーガラスストップは光の影響を受けやすいため角度によって色みの見え方が異なります。
※ノービリスブラック シリーズ：キャセロールLと排気口落下物ガードは別売品です。 ※温調操作部は右、マルチグリル操作部は左位置となります。 各シリーズ別の性能比較は、P39～40の性能表をご覧ください。

ふだんレシピも手軽に
仕上がるマルチグリルで、
快適な毎日を。



温度センサー付き下火バーナーで簡単オート調理

上部の遠赤外線と温度を細かく見張る温度センサー付き下火バーナーが決め手。専用容器を使って、自動でおいしく調理できます。

遠赤外線バーナー

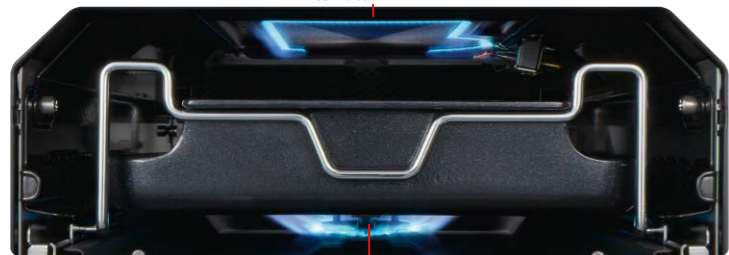

温度センサー付き下火バーナー



プレートパンL (付属)



キャセロールL (別売品)



動画で
チェック!

マルチグリルで調理の幅が広がる



【焼く】 プレートパンL

■ オート5メニュー

メニューと火加減を選べると、自動で焼き上げます。
【プレートパンL】 【波型プレートパンL (別売品)】
【トースト】、【鶏もも焼き】、【魚:切り身】、【魚:姿焼き】
【キャセロールL】
【ごはん]

■ 調理6モード

メニューに応じた火加減で調理します。
【プレートパンL】
【焼く】、【あたためる】、【ノンフライ】
【波型プレートパンL (別売品)】
【焼く】
【キャセロールL】
【煮る】、【蒸す】、【パン】

プレートパンLとキャセロールL (別売品)を使用時の調理



アプリで材料や目的など様々な条件でレシピ検索が可能です。

基本的な調理性能を備え、専用容器を活用して多彩に作れます。メイン料理からおかずまで、コンロまかせて調理可能。

■ オート5メニュー

【トースト】 【魚:切り身】 【魚:姿焼き】 【鶏もも焼き】 【ごはん】

■ 調理6モード

【焼く】 【あたためる】 【ノンフライ】 【煮る】 【蒸す】 【パン】



マルチグリルアプリで調理をサポート

アプリで材料や目的など様々な条件でレシピ検索でき、多彩な料理が手軽に楽しめます。

マルチグリルアプリでレシピを検索! 献立選びに悩みません!



※画面はイメージです。

※カテゴリは変更になる場合があります。

※専用アプリはダウンロードが必要です。

※アプリ画面は機種によって表示が異なる場合があります。

料理の幅がこれほど広がる!



プレートパンL (付属)

焼く・ノンフライ・あたためるなどに適した浅型のプレートパンL。お惣菜も手早くカリッと仕上げます。



キャセロールL (別売品)

煮る・蒸す・パンの焼き上げが得意な深型のキャセロールL。従来のグリルでは作れなかったレシピにも多彩に対応。



調理モード【焼く】



調理モード【ノンフライ】



調理モード【あたためる】

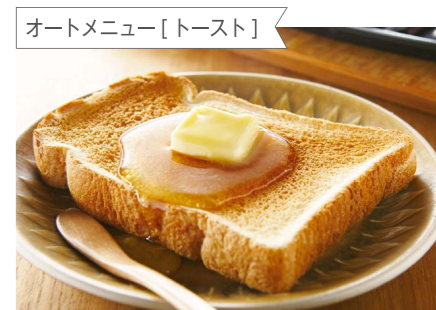

オートメニュー【トースト】



調理モード【煮る】



調理モード【蒸す】



調理モード【パン】



オートメニュー【ごはん】

お手入れの工夫が充実

ブラックアルミトップ(ラックリーナ)



ラックリーナはマットな質感でキッチン的高级感を演出。温度が上がりにくいアルミ製で焦げつきを低減。テフロン™加工は水や油をはじきお手入れが簡単です。

※「テフロン™」はフッ素樹脂についてのケマーズ社の登録商標です。

調理後のお手入れもスムーズ

セラミックコーティング



専用容器「プレートパンL」「キャセロールL」にはセラミックコーティングが施されているので、汚れがこびりつきにくく、油污れも落としやすくお手入れがスムーズです。

庫内フラット



両サイドのバーナーをなくし、グリル庫内の側面をフラットにすることで拭き取りやすくなりました。

上質な高級感あふれるデザイン



ブラックフェイス

ステンレスの金属感を損なわない加飾処理による重高感がありシックな印象に演出したいキッチンに映えます。



薄型ブラックアルミフレーム

存在感を抑え極限まで薄く設計したブラックフレームは、キッチンと調和します。



フラット排気カバー

排気口の存在感を抑え、フラットなデザインで高級感を演出します。



低荷重センサー (全コンロ)

軽い鍋を載せてもより安心です。

カバーレスバーナーキャップ

バーナーキャップはセラミックコーティングを施しお手入れが簡単です。



フラットフェイス

グリル取手や点火ボタンがフラットなスッキリデザインでサッとお手入れも簡単です。



プッシュ&ダイヤルボタン

新開発のプッシュ&ダイヤルボタンは、クリック感をもたせるとともに、質感アップ。ボタンまわりはメッキ仕上げで、高級感のあるデザインです。



毎日の調理に役立つ便利機能



充実した4モードの炊飯機能

「ごはん」「おかゆ」に加えて、「炊きこみごはん」「もちりごはん」モードを搭載。



ダブル高火力 & ダブル口火

高火力から口火まで効率よく2口同時に使えて便利。炒めものから煮ものまで様々な調理に対応します。



プレートロック機能

グリルの扉がきちんと閉まっていなかったり、専用容器がセットされていないと、点火ボタンを押しても火がつかない安心仕様。



油はねガードL (別売品)

マルチグリルのプレートパンLに、油はねを防ぐアイテムが登場。油はねを軽減し、グリル庫内をキレイに保てます。

グリル庫内への油はね

99.9%カット!*

※試験方法：「焼網(ワイドグリル用)」「プレートパンまたは波型プレートパンL+油はねガードL」にてさま4尾をオートグリルで調理。グリル庫内お手入れ部品(焼網・プレートパンLまたは波型プレートパンL・油はねガードLは除く)への飛び散り量を5回測定し平均値を算出。(オートグリルの設定は炙焼き・弱モード) (株)ハーマン調べ

湯わかし機能

お湯が沸くと自動消火する安心、便利機能。「自動消火」と「保温」が設定できます。

感震停止機能(別売品)

万が一の際にも対応してくれるかしこい機能。震度4相当の揺れを感知すると、自動的にガスを遮断します。

ノービリスブラック シリーズ



- ベベルカット
- ラックリーナ
- アルミトップ
- ブラック
- フェイス
- ブラックステンレス
- ことく(ゴム足付)
- ブラックホーロー

※写真は75cmタイプです。

75cmタイプ
DS3613WAAFBAE
希望小売価格 320,000 円 (税込 352,000 円)
●プレートパンL(付属)

60cmタイプ
DS3612WAAFBAE
希望小売価格 315,000 円 (税込 346,500 円)
●プレートパンL(付属)



- ベベルカット
- 親水アークコート
- ガラストップ
- シルバーミラー
- フェイス
- ステンレス
- ことく
- ステンレス

※写真は75cmタイプです。

75cmタイプ
DS3613WASKSTES
希望小売価格 297,000 円 (税込 326,700 円)
●プレートパンL(付属)

60cmタイプ
DS3612WASKSTES
希望小売価格 292,000 円 (税込 321,200 円)
●プレートパンL(付属)

※ことくなどのステンレス部品は変色します。専用クリーナー(P34)をご用意しております。(書いても先端は焼き色が残ります)

■その他の機能

お知らせサイン

点火操作すると、操作できるキーを点滅でお知らせします。

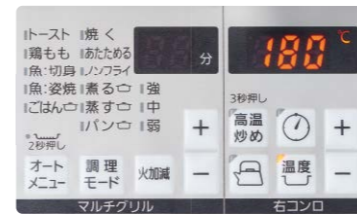

気になる煙の発生を抑えてスモークカット

新たな燃焼方式により、焼き魚などの調理時に発生する煙やニオイを大幅に軽減。排気口から出る煙は従来の約80%削減、ニオイも約92%の削減となり、高気密住宅などでも快適に調理していただけます。



従来品



マルチグリル

※ハーマン調べ 詳細はビルトインコンロ総合カタログP13をご覧ください。

煙を約80%カット
+
ニオイ約92%カット

プレートパンL(付属)

キャセロールL(別売品)
DP0148(1個入)
希望小売価格 14,200円(税込 15,620円)



アルミ製/外形寸法(mm)
幅250×奥行345×高さ46.5

波型プレートパンL(別売品)

DP0149(1個入)
希望小売価格 7,900円(税込 8,690円)



アルミ製/外形寸法(mm)
幅250×奥行345×高さ46.5

油はねガードL(ホルダー付)(別売品)

DP0150(1個入)
希望小売価格 3,400円(税込 3,740円)



アルミ製/外形寸法(mm)
幅238.4×奥行309.4×高さ28

排気口落下物ガード(別売品)

DP0152(1個入)
希望小売価格 1,300円(税込 1,430円)



金属製 ※オープン接続の場合は設置できません。

感震器(別売品)*2

DP0151(1個入)
希望小売価格 3,200円(税込 3,520円)



金属製 ※画像はイメージです。

着脱式サイドカバー(付属)



ダブル高火力 & ダブル口火	コンロ調理タイマー	ダブル温度調節機能	高温炒めモード	炊飯モード*1	湯わかし機能	ワイドグリル	オートメニュー(マルチグリル)	調理モード(マルチグリル)
あたため機能	オートグリル機能	レンジフード連動	親水アークコート	シールドトップ構造	低荷重センサー	フラット構造(マルチグリル)	バーナーリングカバー一体化ことく	着脱式サイドカバー
ステンレスフェイス	前面パネルフラット	感震停止機能(別売品)*2	プレートロック機能	アプリ対応*3				

※1 ごはん、おかゆ、もちりごはん、炊きこみごはんモードを搭載。 ※2 感震器をコンロに設置する際は、専門の施工業者に依頼してください。 ※3 コンロへのメニュー送信不可。 ※温度調節部は左右、マルチグリル操作部は右位置となります。 ※シルバーミラーガラストップは光の影響を受けやすいため角度によって色みの見え方が異なります。 ※アルミトップには親水アークコート性能はありません。

各シリーズ別の性能比較は、P39~40の性能表をご覧ください。

スッキリとした印象のフェイスデザイン。
グリル機能も充実。



焼網グリルで、素材の旨味を引き出す

ワイドグリル

遠赤外線とガス火による対流熱で食材を両面から焼き上げる従来型のグリル。大きな食材も入り、一度にたくさん焼けるワイドグリルだから、調理時間も短縮できます。



クックボックス (別売品) を
使えば、グリル庫内への油はね

99.9%カット!*



Cook box (別売品)
クックボックス



オートグリル機能

・焼網オート：切身、姿焼き、干物
・プレートオート：トースト、焼き魚、あたため
魚はもちろん、多様なメニューが選べ、焼き加減を設定するだけ。絶妙な火加減・焼き時間を自動調整します。

お手入れの工夫が充実



バーナーリングカバー (一体化) ごとく
ごとくとバーナーリングカバーを一体化したごとく
を採用。取り外して、手軽に丸洗いです。



親水アクアコート (ガラストップ)

ガラスの天板には、こびりついた汚れを水のかで落とすやすくなる親水アクアコート塗装を施しており、日々のお手入れが簡単です。

プレートオート機能



トースト

毎朝のトーストは、グリルまかせて便利においしく。外はカリッと、中はふっくらしたトーストが楽しめます。(グリルプレート波型 (別売品))



あたため

グリルプレート波型 (別売品) で余分な油を落としながら自動であたため直し。コロッケ、とんかつ、から揚げ、焼き鳥などがヘルシーにカラッと仕上がります。

焼き魚

自動で火力を調節しながら、グリルまかせて魚焼きが可能。皮をパリッと焼き上げます。(グリルプレート波型 (別売品))

4モードの炊飯機能

充実した4モードの炊飯機能

「ごはん」「おかゆ」に加えて、「炊きごみごはん」「もっちりごはん」モードを搭載。



ノーピリスブラック シリーズ



- ベベルカット
- ラックリーナ
- アルミトップ
- ブラック
- フェイス
- ブラックステンレス
- ごどく (ゴム足付)
- ブラックホーロー

※写真は75cmタイプです。

75cmタイプ DW36S6WAAFBAE
希望小売価格 305,000円 (税込 335,500円)

60cmタイプ DW36S5WAAFBAE
希望小売価格 300,000円 (税込 330,000円)



- ベベルカット
- 親水アクアコート
- ガラストップ
- ブラック
- フェイス
- ステンレス
- ごどく
- ブラックホーロー

※写真は75cmタイプです。

75cmタイプ DW36S6WASSTE
希望小売価格 272,000円 (税込 299,200円)

60cmタイプ DW36S5WASSTE
希望小売価格 267,000円 (税込 293,700円)



- ベベルカット
- 親水アクアコート
- ガラストップ
- シルバーミラー
- フェイス
- ステンレス
- ごどく
- ステンレス

※写真は75cmタイプです。

75cmタイプ DW36S6WASKSTES
希望小売価格 282,000円 (税込 310,200円)

60cmタイプ DW36S5WASKSTES
希望小売価格 277,000円 (税込 304,700円)

※ごどくなどのステンレス部品は変色します。専用クリーナー (P34) をご用意しております。(磨いても先端は焼き色が残ります)



- ベベルカット
- 親水アクアコート
- ガラストップ
- エレガントグレー
- フェイス
- ステンレス
- ごどく
- グレーホーロー

※写真は75cmタイプです。

75cmタイプ DW36S6WAS6STE
希望小売価格 272,000円 (税込 299,200円)

60cmタイプ DW36S5WAS6STE
希望小売価格 267,000円 (税込 293,700円)

その他の機能

フラットフェイス

グリル取手や点火ボタンがフラットなスッキリデザインでサッとお手入れも簡単です。



プッシュ&ダイヤルボタン

新開発のプッシュ&ダイヤルボタンは、クリック感をもたせるとともに、質感アップ。ボタンまわりはメッキ仕上げで、高級感のあるデザインです。



低荷重センサー (全コンロ)
軽い鍋を載せてもより安心。

カバーレス
バーナーキャップ
バーナーキャップはセラミックコーティングを施しお手入れが簡単です。



お知らせサイン

点火操作すると、操作できるキーを点滅でお知らせします。



ダブル高火力 & ダブルトロ火

高火力からトロ火まで効率よく2口同時に使えて便利。炒めものから煮ものまで様々な調理に対応します。

クックボックス (別売品)
LP0157 (1セット入)
希望小売価格 8,400円 (税込 9,240円)



アルミ製 / 外形寸法 (mm)
幅209×奥行322×高さ46.5

グリルプレート波型 (別売品)
LP0151 (1個入)
希望小売価格 5,100円 (税込 5,610円)



アルミ製 / 外形寸法 (mm)
幅209×奥行322×高さ16.5

油はねガード (ホルダー付) (別売品)
LP0152 (1個入)
希望小売価格 3,400円 (税込 3,740円)



金属製 / 外形寸法 (mm)
幅208×奥行271×高さ30

排気口落下物ガード (別売品)
DP0152 (1個入)
希望小売価格 1,300円 (税込 1,430円)



金属製
※オープン接続の場合は設置できません。

着脱式サイドカバー (付属)



金属製
※画像はイメージです。

感震器*2 (別売品)
DP0151 (1個入)
希望小売価格 3,200円 (税込 3,520円)



金属製

ダブル高火力 & ダブルトロ火	コンロ調理タイマー	ダブル温度調節機能	高温炒めモード	炊飯モード*1	湯わかし機能	ワイドグリル	あたため機能	オートグリル機能
グリル調理タイマー	レンジフード連動	親水アクアコート	シールドトップ構造	低荷重センサー	バーナーリングカバー一体化ごとく	着脱式サイドカバー	フッ素コート焼網	ステンレスフェイス
前面パネルフラット	感震停止機能 (別売品)*2							

*1 ごはん、おかゆ、もっちりごはん、炊きごみごはんモードを搭載。※温調操作は左右、グリル操作は右位置となります。*2 感震器をコンロに設置する際は、専門の施工業者に依頼してください。
※アルミトップには親水アクアコート性能はありません。各シリーズ別の性能比較は、P39~40の性能表をご覧ください。



ダブル高火力&ダブル三口火
ダブル温度調節機能で簡単調理



左右どちらのバーナーでも高火力から三口火まで使いたい火力が使えます。温度調節機能も左右バーナーに搭載。140℃から200℃までの温度調節機能を使い揚げものや焼き物が便利に手早く調理できます。

グリルタイプを選べます
オートタイプ



オートグリル機能
「姿焼・切身・干物」からメニューと焼き加減を選択するだけ。絶妙な火加減・焼き時間を自動で調節します。



プレートオート機能
グリルプレート波型(別売品)を使って「焼き魚・トースト・あたため」からメニューと焼き加減を選択するだけ。ふっくら、サクッと仕上がります。

連続オートグリル
オートグリル機能を2回連続で使用でき、活用の幅が広がります。(グリルプレート波型(別売品))

スタンダード



あたため機能
グリルプレート波型(別売品)を使って調理済みのお惣菜をグリルでおいしくあたため直し。余分な油が落ちてカラッと仕上がります。



●焼網 ●クックボックス使用時

※庫内の汚れはイメージです。

グリル庫内への油はねを、しっかりガード



クックボックス(別売品)を使えば、グリル庫内への油はね

99.9%*
カット!

※試験方法:「焼網」「グリルプレート波型+油はねガード」にてさんま3尾をオートグリルで調理。グリル庫内お手入れ部品(焼網、グリルプレート波型、油はねガードは除く)への飛び散り量を5回測定し平均値を算出。オートグリル:焼網(姿焼き・弱)、グリルプレート波型+油はねガード(焼き魚・標準)《株》ハーマン調べ

取り出しやすいスライドグリルで
使い勝手とお手入れ性向上



従来品からグリルの引き出し幅を約40mm伸ばしました。取り出しもよりスムーズになりました。焼網の脚をなくしてシンプルな形状のフラット焼網を採用しました。サッと出し入れできて、手軽に洗えます。

従来より
約40mm
UP

オートタイプ



フレアム巻き上げ仕様
ガラスストップ
リフレクトシルバー
フェイス
シルバー
ごとく
スノーブラックホーロー

※写真は75cmタイプです。



操作パネル
●コンロ部 ●コンロ&グリル部

※画像はオートタイプのパネルです。

75cmタイプ DW32T7WANASV
希望小売価格 オープン価格 ※1

60cmタイプ DW32T6WANASV
希望小売価格 オープン価格 ※1

ダブル高火力&ダブル三口火	コンロ調理タイマー	ダブル温度調節機能	高温炒めモード	ごはん・おかゆモード	湯わかし機能	あたため機能(プレートメニューのみ)	オートグリル機能	グリル調理タイマー
シールドトップ構造※2	低荷重センサー	バーナーリングカバー一体化ごとく	着脱式サイドカバー	排気口落下物ガード				

※1 オープン価格の商品の価格は販売店にお問い合わせください。 ※2 シングルパッキング方式です。
※温調操作部は左右、グリル操作部は右位置となります。 ※リフレクトシルバーガラスストップは光の影響を受けやすいため角度によって色の見え方が異なります。

スタンダード



フレアム巻き上げ仕様
ガラスストップ
リフレクトシルバー
フェイス
シルバー
ごとく
スノーブラックホーロー

※写真は60cmタイプです。

75cmタイプ DW32T7WTNASVE (レンジフード連動)
DW32T7WTNASV (連動なし)
希望小売価格 オープン価格 ※1

60cmタイプ DW32T6WTNASVE (レンジフード連動)
DW32T6WTNASV (連動なし)
希望小売価格 オープン価格 ※1

オートタイプ・スタンダード共通



低荷重センサー(全コンロ)
軽い鍋を載せてもより安心。



カバーレスバーナーキャップ
バーナーキャップはセラミックコーティングを施しお手入れが簡単です。

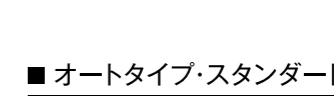

すっきりフェイスデザイン
サイドモールを無くし分割ラインを減らして、すっきりフェイス。パーツをスクエア基調に一体感をもたせ、シンプルで品位のあるデザインへ。

オートタイプ・スタンダード共通

クックボックス(別売品) LP0156(1セット入) 希望小売価格 8,400円(税込 9,240円)	グリルプレート波型(別売品) LP0154(1個入) 希望小売価格 5,100円(税込 5,610円)	油はねガード(ホルダー付)(別売品) LP0155(1個入) 希望小売価格 3,400円(税込 3,740円)
外形寸法(mm) 幅180×奥行320×高さ46.4	アルミ製/外形寸法(mm) 幅180×奥行320×高さ16.4	鉄製/外形寸法(mm) 幅179×奥行293×高さ30
魚すくって(別売品) LP0136(1個入) 希望小売価格 700円(税込 770円)	排気口落下物ガード(別売品)※4 DP0146(1個入) 希望小売価格 840円(税込 924円)	着脱式サイドカバー(別売品)※4 DP0147(1セット入) 希望小売価格 1,300円(税込 1,430円)
金属製 ※オープン接続の場合は設置できません。	金属製 ※画像はイメージです。	



フレアム巻き上げ仕様
ガラスストップ
リフレクトブラック
フェイス
シルバー
ごとく
スノーブラックホーロー

※写真は60cmタイプです。

75cmタイプ DW32T7WTPSSV
希望小売価格 オープン価格 ※1

60cmタイプ DW32T6WTPSSV
希望小売価格 オープン価格 ※1

ダブル高火力&ダブル三口火	コンロ調理タイマー	ダブル温度調節機能	高温炒めモード	ごはん・おかゆモード	湯わかし機能	あたため機能(プレートあたため手動)	グリル調理タイマー	レンジフード連動※2
シールドトップ構造※3	低荷重センサー	バーナーリングカバー一体化ごとく						

※1 オープン価格の商品の価格は販売店にお問い合わせください。 ※2 一部機種のみ。 ※3 シングルパッキング方式です。 ※4 オートタイプは付属
※温調操作部、グリル操作部は右位置となります。 ※リフレクトシルバーガラスストップは光の影響を受けやすいため角度によって色の見え方が異なります。



高火力、鋳物製ごとくが
存在感ある本格派。



※「+do」は、東京ガス株式会社の登録商標です。

Nero
ネロ

操作性とお手入れ性を兼ね備えた
グリルレスコンロ



調理が楽しめる本格派
高火力4,510kcal/h



より早く、よりおいしく。家庭用コンロでは最大の4,510kcal/hの強火が使えます。
(左バーナー・13Aのみ)



トップ
ステンレス
フェイス
ステンレス
ごとく
ブラックホーロー

75cm
タイプ DW35S9JTKSTED
希望小売価格 292,000 円 (税込 321,200 円)

鋳物製の全面ごとく



全面ごとくは頑丈な鋳物製で、鍋がしっかりと安定。豪快な鍋ふりや鍋ずらしも自由自在です。

ダッチオーブン対応グリル



食材を入れるだけの手軽なレシピから本格料理まで、「焼」「煮」「蒸」のオープン料理が楽しめます。

「+do」専用ダッチオーブン(付属)

鋳鉄ホーロー仕上げ
最大内径寸法(mm):
幅163.5×奥行226.5×高さ75
(オーバル形・高さはフタ寸法を含まず)
重量4kg
※プラスチック以外のグリルには使用できません。



コンロとレンジフードが連動

コンロの点火と同時にレンジフードが自動で換気を始めます。コンロを消火すると自動で停止します。
※コンロ連動タイプのレンジフードをお使いの場合のみ対応。自動停止までの時間は機種により異なります。

高級感を演出する
ベベルカット仕上げの黒ガラス



ガラストップの面積を最大化。端面はシャープなベベルカット仕上げで、高級感を演出。また、アルミフレーム仕上げで耐久性を高めています。



ベベルカット
ガラストップ
ブラック
ごとく
ブラックホーロー

60cm
タイプ DC3020SSEL
希望小売価格 185,000 円 (税込 203,500 円)

操作性を考慮した上面操作



すべてのコンロが上面で操作できます。点火つまみの形状は、掴みやすさ、操作のしやすさを考慮しました。

コンロとレンジフードが連動



コンロの点火と同時にレンジフードが自動で換気を始めます。コンロを消火すると自動で停止します。
※コンロ連動タイプのレンジフードをお使いの場合のみ対応。自動停止までの時間は機種により異なります。

パッと外せてお手入れカンタン



バーナーリングカバーが取り外せて、手軽に丸洗いできます。煮こぼれをブロックするシールドトップ構造を採用しているため、バーナー廻りのお手入れがスムーズです。

グリルパン(別売品)
LP0138

希望小売価格
8,400円(税込 9,240円)
※アルミ製・内面:テフロンTMプラチナ加工
※寸法(mm):高さ(本体)36(蓋)30×幅200×奥行260



グリルレス専用パネル(別売品)

グリル付きビルトインコンロからの取替用化粧パネルセットです。
DP0157BA(ブラック)
希望小売価格
17,900円(税込 19,690円)



取替後

温度調節機能 コンロ調理タイマー 高温炒めモード ごはん・おかゆモード 湯わかし機能 グリル調理タイマー ダッチオーブン対応グリル レンジフード連動 フッ素コート焼網

ステンレスフェイス

※高火力バーナーは、左バーナーのみ。 ※温調操作部、グリル操作部は右位置となります。 ※ガス種仕様は13A、LPIに限ります。

高温炒めモード レンジフード連動 シールドトップ構造 バーナーリングカバー

※単独設置タイプにつき、オープン接続はできません。
※高火力バーナーは、左バーナーのみ。

ビルトインタイプ
ガスオーブン

ガスオーブンを組み合わせれば
レパートリーが広がる。



ガスの炎だから スピーディー&パワフル

ガスオーブンは立ち上がり早く、強い火力で一気にムラなく加熱。ハイパワーでスピーディーに焼き上げます。また焼くだけでなく、「煮る」「蒸す」など多彩な調理法を楽しむことができ、毎日の献立が充実。脱脂効果や少ない油で揚げものに仕上げるなど、ヘルシー調理ができます。

■ お好きなタイプを選べます!

コンビネーションレンジ (高速オープン+電子レンジ機能)

「電子レンジ」と「ガス高速オープン」、1台2役のコンビネーションレンジ。2つの機能を、同時に使うこともできます。コンビネーション機能を使えば、火が通りにくい食材や煮込み料理もスピーディーに仕上がります。



仕上がりに差が出るガスオーブン

ヒーターの熱で徐々に温度を上げていく電気オーブンと違い、ガスオーブンはガスのパワフルな炎で一気に温度上昇。設定温度に到達するまでの時間が短く、さらにファンの回転によって庫内の温度を均一に保ちます。ガスオーブンは外はこんがり、中はしっとり仕上がるのが特長です。

だから…

- ① 素材のうま味を逃さずジューシー
- ② ケーキやパンもふくらみがよく、しっとり焼き上がる
- ③ スピーディーに出来上がる!

高速オープン

ガスならではの強い火力で加熱するガス高速オープン。温度と時間をセットしたら、後はおまかせ。上段と下段で別の食材を入れて調理ができるので、忙しい方へこそおすすめです。



1台4役! 手早く多彩に調理



焼く

ガスの強い火力による熱風で包み込むように焼き上げ、素材の旨味を活かします。野菜を皮ごと入れて、不足しがちな食物繊維もしっかり摂取。短時間で一気に焼き上がります。



煮る

耐熱性容器に材料を入れてスイッチオン煮くずれしにくく、芯までほっこり仕上がります。少量なら、お鍋でぐつぐつ煮込むよりも効率的です。



揚げる

オープン皿にオープンペーパーを敷き、フライ衣をつけた材料をのせ、少量の油をかけて加熱。揚げ物も低カロリーで完成します。



蒸す

火加減調節の手間もなく、栄養を閉じ込めた蒸しものも簡単。急激な温度上昇を抑え、材料からの水分蒸発を防ぐので、茶碗蒸しや卵豆腐、プリンなどがなめらかに仕上がります。

商品特長

<調理性能>

ハイパワー加熱

強いガスの力と電子レンジ出力600Wでスピード加熱調理。



ブーメランターン

ターンテーブルの手前側にお料理を置いてスタートすれば、調理が終わった際に手前側で止まります。



揚げもの再加熱

フライや天ぷらなどもカリッとジューシーに。揚げもののあたため直しに重宝します。
※DR420・DR320シリーズのみ

イースト発酵

酵母菌に合わせて発酵温度が設定できます。(28・35・40・45℃)

ワンキー操作

冷凍した肉・魚の解凍、料理の温め直しもワンタッチ。

保温機能

温かい料理を盛りつける前に食器を温めたい時や、料理を保温したい時などに便利です。

<操作・お手入れ性能>

電動開閉式パネル

オーブドアを開くと、自動で操作パネルが約25度の角度でポップアップ。立った姿勢のままラクに操作できます。開閉動作中に軽くタッチすると停止するストップ機構付。
※DR418ESTKのみ



※写真はDR418ESTK

ガラスタッチ操作

指で軽く触れるだけのガラスタッチ式操作。パネル面がフラットでお手入れも簡単です。
※DR418ESTKのみ

ネクストサイン

次に操作するボタンが点滅して手順を案内。

ロック機能

調理中の誤動作防止のためのロック機能を搭載。小さなお子様のいたずら防止にも役立ちます。

省エネ設計

使用後10分経つと自動的に表示をオフ。消費電力がゼロになり、電気代を節約します。



※写真はDR420E・DR320Eシリーズ

音声ガイド

操作手順や注意事項を音声でわかりやすくガイド。初めてお使いいただく際も、簡単に操作できます。音量は3段階、音声モードは「親切・標準・切」の3モードから設定できます。
※DR418ESTKのみ

下部収納庫

下部にワイドタイプのフルスライド収納庫を搭載。オープン皿などの付属品を収納できます。 ※収納最大重量6kg



※DR420EK・DR420CK・DR418ESTKの3タイプが対応

庫内表面仕上げ

汚れがこびりつきにくく拭き取りやすいクリーンコート処理をオープン庫内に施しています。



※DR420シリーズ・DR320シリーズ・DR418ESTKのみ

[ビルトインコンロ] 性能表

シリーズ名	プログレ (100V 電源)	プログレ (3V 乾電池)		ピアットバリ		ピアット		ファミ		メタル	プラスドゥ	ネロ	コンパクトタイプ					
品番	DS3619系	DS3617系	DS3616系	DS3613系	DS3612系	DW36S6系	DW36S5系	DW32T7系	DW32T6/T9系	DW32T4	DW35S9	DC3020	DG2024系/23系	DC2024/25系	DC2020SK	DC1004SA		
トッププレートサイズ	75cm	75cm	60cm	75cm	60cm	75cm	60cm	75cm	60cm	60cm	75cm	60cm	45cm	45cm	32cm	33cm		
調理性能	コンロ	ダブル高火力&ダブル口火																
	温度調節機能(10°Cごと設定)	●左右同時設定可(130~220°C)		●左右同時設定可(130~220°C)		●左右同時設定可(130~220°C)		●左右同時設定可(130~220°C)		●左右同時設定可(140~200°C)		●左右同時設定可(140~200°C)		●右バーナー(160~200°C)				
	コンロ調理タイマー	●左右同時設定可(1~120分)		●左右同時設定可(1~120分)		●左右同時設定可(1~120分)		●左右同時設定可(1~120分)		●左右同時設定可※4(1~99分)		●右バーナー(1~99分)		●全口選択式(1~99分)				
	あぶり高温炒め・高温炒めモード	●左右バーナー		●左右バーナー		●左右バーナー		●左右バーナー		●左右バーナー		●左右バーナー		●左バーナー		●前バーナー		
	ごはん・おかゆ・早炊きモード ●※11 もちり・炊きこみごはんモード ○	●小バーナー ○小バーナー※12		●小バーナー ○小バーナー※12		●小バーナー ○小バーナー		●小バーナー ○小バーナー		●左右バーナー (オートタイプ/小バーナー)		●左右バーナー (オートタイプ/小バーナー)		●右バーナー				
	湯わかし機能(自動消火・保温)	●左右同時設定可(保温 0~120分可変)		●左右同時設定可(保温 0~120分可変)		●左右同時設定可(保温 0~120分可変)		●左右同時設定可(保温 0~120分可変)		●左右同時設定可(5分保温)		●左右同時設定可(5分保温)		●右バーナー(5分保温)				
	麺ゆでモード	●(左右バーナー)		●(左右バーナー)														
	焼サポート	●(左右バーナー)		●(左右バーナー)														
	煮るオート	●(左右バーナー)		●(左右バーナー)														
	調理性能	マルチグリル	ワイドグリル															
グリルタイプ		●マルチグリル		●マルチグリル		●マルチグリル		●マルチグリル		●無水両面焼		●無水両面焼		●無水両面焼		●無水片面焼		
オートメニュー(マルチグリル)		●14メニュー		●14メニュー		●5メニュー												
ごはん早炊き/玄米		●		●														
調理モード(マルチグリル)		●12モード		●12モード		●6モード												
解凍焼き上げ		●		●														
パン発酵焼き上げ		●		●														
燻製/低温調理/無水調理		●		●														
あたため機能		●		●		●		●		(スタンダード:プレートあたため手動)		(プレートあたため手動)						
冷凍食品		●		●														
操作性	おすすめメニュー	●		●		●												
	オートグリル機能	●		●		●		●※2 (燻製、切身、干物、トースト)		●(オートタイプのみ※2) (燻製、切身、干物)								
	グリル調理タイマー	●プレートパン:1~20分 ●キャセロール:1~40分※5		●プレートパン:1~20分 ●キャセロール:1~40分※5		●プレートパン:1~20分 ●キャセロール:1~40分		●1~18分		●1~15分		●1~15分		●1~15分				
	バックライト付き液晶	●		●														
	音声ガイド	●		●														
	電源オートパワーオフ	●1分単位 (1~5分可変)		●1分単位 (1~5分可変)														
	レンジフード連動	●(風量切替)		●(風量切替)		●		●		●(一部機種)		●		●				
	アプリ対応	●		●		●※13												
	トッププレート	●ガラストップ(ベベルカット)		●ガラストップ/アルミトップ (ベベルカット)		●ガラストップ/アルミトップ (ベベルカット)		●ガラストップ/アルミトップ (ベベルカット)		●ガラストップ(フレーム巻き上げ) ※9		●ホーロートップ		●ステンレス		●ガラストップ (ベベルカット)		
	お手入れ	親水アークコート	●		●※8		●※8		●※8									
バーナー/グリル		●		●		●		●		●※1		●		●※1 (ガラスのみ)		●※1 (ガラスのみ)		
フラット構造(マルチグリル)		●		●		●		●										
着脱式サイドカバー		●		●		●		●		●※3		●(別売)						
排気口落下物ガード		●		●※10		●(別売)		●(別売)		●※3								
フッ素コート焼網		●										●						
フェイス部	グリル皿仕上げ	●		●		●		●		●(別売)								
	ステンレスフェイス	●		●		●		●				●						
	前面パネルフラット	●		●		●		●										
	安心性能	コンロ	●		●		●		●									
		鍋なし検知機能	●左右バーナー		●左右バーナー													
		中火点火	●左右バーナー		●左右バーナー		●左右バーナー		●左右バーナー		●左右バーナー		●左右バーナー		●左右バーナー			
		低荷重センサー	●		●		●		●		●		●		●		●	
		焦げつき自動消火機能	●		●		●		●		●		●		●		●	
		調理油過熱防止装置(全バーナー)	●		●		●		●		●		●		●		●	
	Si基準	コンロ消し忘れ消火機能(120分)	●10分単位可変 (30~120分)		●10分単位可変 (30~120分)		●10分単位可変 (30~120分)		●10分単位可変 (30~120分)		●10分単位可変 (30~120分)		●10分単位可変 (30~120分)		●10分単位可変 (30~120分)		●10分単位可変 (30~120分)	
早切れ防止機能		●全バーナー		●全バーナー		●全バーナー		●全バーナー		●左右バーナー (オートタイプ/全バーナー)		●左右バーナー		●左右バーナー		●前バーナー		
立消え安全装置(全バーナー)		●		●		●		●		●		●		●		●		
マルチグリル/グリル		●		●		●		●		●		●		●		●		
その他	電源	●(消費電力1.2W)																
	プレートロック機能	●		●		●		●		●		●		●		●		
	過熱防止センサー	●		●		●		●		●		●		●		●		
	ロック機能	●		●		●		●		●		●		●		●		
感震停止機能	●		●		●(別売)		●(別売)		●(別売)		●(別売)		●(別売)		●(別売)			
乾電池(単1・1.5V×2個)	●		●		●		●		●		●		●		●(※2・1.5V×2個)			

※1 シングルパック方式。 ※2 連続オートグリル2回可能、庫内が受付温度上限を上回る場合は、安全装置が働きます。 ※3 オートタイプ:標準装備/スタンダード:別売品
 ※4 スタンダードとノーマリスブラック シリーズは右のみ可 ※5 調理モードによって199分まで使用できます。 ※6 DG2024系はガラストップ、DG2023系はホーロートップ
 ※7 DC2024はガラストップ、DC2025系はホーロートップ ※8 ノーマリスブラック シリーズは対応していません。 ※9 DW32T9WTPSはベベルカット ※10 ノーマリスブラック シリーズは別売です。
 ※11 早炊きモードはプログレのみです。 ※12 もちりごはんモードを使用するには設定の変更が必要です。 ※13 コンロへのメニュー送信は不可

[ビルトインコンロ] 性能マーク

コンロ調理性能	ダブル高火力&ダブル口火	左右バーナー同時に、強火から口火まで幅広い火力が使えます。
温度調節機能	温度調節機能	揚げものなどの調理時、自動で火力調節し、設定温度をキープします。
コンロ調理タイマー	コンロ調理タイマー	設定時間が終了すると、自動消火します。
あぶり高温炒め・高温炒めモード	あぶり高温炒め・高温炒めモード	あぶり調理や炒めものをする場合に使用してください。
ごはん・おかゆ・早炊きモード もちり・炊きこみごはんモード	ごはん・おかゆ・早炊きモード もちり・炊きこみごはんモード	自動で火力調節し、各モードに応じたガス火炊きのご飯が炊き上がります。
湯わかし機能	湯わかし機能	清潔したらプザーでお知らせし、自動消火します。保温も設定できます。
麺ゆでモード	麺ゆでモード	吹きこぼれないように自動で火力調節して茹で上げます。
焼サポート	焼サポート	火加減を調節しながら、裏返すタイミングをお知らせします。
煮るオート	煮るオート	火加減の調節がポイントの煮もの料理を自動調理します。
マルチグリル/グリル調理性能		
ワイドグリル	ワイドグリル	従来品に比べて約20%幅を広げた、一度にたくさん調理ができるグリル。
オートメニュー(マルチグリル)	オートメニュー(マルチグリル)	メニューと火加減を選ぶと、加熱時間を判定し、自動で調理します。
調理モード(マルチグリル)	調理モード(マルチグリル)	モード、火加減、時間を選ぶと、調理し、自動で消火します。
燻製	燻製	普段の食材を使って燻製調理をします。
低温調理	低温調理	ローストビーフ、蒸し鶏等を低温調理します。
無水調理	無水調理	野菜と水を入れるだけの簡単調理で、栄養を手軽に摂取できる無水調理モードです。
おすすめメニュー	おすすめメニュー	おすすめメニューと時間を選ぶと、調理し、自動で消火します。
冷凍食品	冷凍食品	冷凍食品をこんがり風味よく調理します。(電子レンジ対応の冷凍食品に限る)
解凍焼き上げ	解凍焼き上げ	下味をつけて冷凍した鶏肉や魚を、時間を設定するだけで、解凍から焼き上げまで調理します。
パン発酵焼き上げ	パン発酵焼き上げ	こねて成型した生地をセットし、時間を設定するだけで、発酵から焼き上げまで調理します。
ごはん早炊き	ごはん早炊き	ごはんを約20分で炊ける早炊き炊飯機能です。
玄米	玄米	火加減が難しい玄米ごはんを、マルチグリルのオートメニューを活用して自動で簡単に炊き上げます。
あたため機能	あたため機能	揚げものなどの惣菜のあたためができます。
オートグリル機能	オートグリル機能	調理物の量に応じて絶妙な火加減と焼き時間を自動で調節して焼き上げます。
グリル調理タイマー	グリル調理タイマー	設定時間に自動消火します。
操作性		
バックライト付き液晶	バックライト付き液晶	バックライト付き液晶で見やすく、直感的に操作できます。
音声ガイド	音声ガイド	設定や終了、安全機能の作動をお知らせ。
レンジフード連動	レンジフード連動	コンロ点火・消火に合わせ、レンジフードが自動で運転・停止します。
アプリ対応	アプリ対応	アプリで材料や目的など様々な条件でレシピ検索でき、多彩な調理が手軽に楽しめます。
お手入れ		
親水アークコート	親水アークコート	こびりついた汚れも落としやすい親水性コーティング。(一部機種を除く)
シールドトップ構造	シールドトップ構造	二重パックンを採用し、蒸こぼれなどが入りにくい構造。
フラット構造(マルチグリル)	フラット構造(マルチグリル)	両サイドのバーナーをなくし、庫内の側面がフラットに。
着脱式サイドカバー	着脱式サイドカバー	グリル庫内の側面にカバーを設置。取り外して洗えます。
排気口落下物ガード	排気口落下物ガード	グリル排気口まわりのお手入れが簡単に。取り外して洗えます。
フッ素コート焼網	フッ素コート焼網	お手入れがしやすい耐熱性の高いフッ素セラミックコートを採用。
フェイス部		
ステンレスフェイス	ステンレスフェイス	高級感あふれる美しいフェイス。
前面パネルフラット	前面パネルフラット	お手入れしやすいフラットな形状。
安心性能		
鍋なし検知機能	鍋なし検知機能	鍋などを置いていないと点火せず、鍋を持ち上げると自動で小火になります。
プレートロック機能	プレートロック機能	マルチグリル専用容器を正しく設置しないと点火しません。
感震停止機能	感震停止機能	機器が震度4以上の揺れを感知すると、自動消火します。
低荷重センサー	低荷重センサー	軽い鍋を載せてもより安心。

[ビルトインコンロ]仕様表

シリーズ名	プログレ(100V電源)		プログレ(3V乾電池)		ヒアットバリ	
トッププレートサイズ	75cm		75cm	60cm	75cm	60cm
品番	DS3619系		DS3617系	DS3616系	DS3613系	DS3612系
外形寸法(mm)	高さ271×幅596 (トッププレート部735)× 奥行492		高さ271×幅596 (トッププレート部735)× 奥行492	高さ271×幅596 (トッププレート部590)× 奥行492	高さ271×幅596 (トッププレート部735)× 奥行492	高さ271×幅596 (トッププレート部590)× 奥行492
マルチグリル有効寸法(mm)	幅229×奥行313×高さ73		幅229×奥行313×高さ73		幅229×奥行313×高さ73	
質量(本体kg) [ガラス/アルミ]	[27/ー] (プレートバニL:1.2/キャセロールL:2)		[27/27.5] (プレートバニL:1.2/ キャセロールL:2)	[26/26] (プレートバニL:1.2/ キャセロールL:2)	[27/27.5] (プレートバニL:1.2/ キャセロールL:2)	[26/26] (プレートバニL:1.2/ キャセロールL:2)
接続(ガス/電気)	Rc1/2/ AC100V[消費電力1.2W] (電源アダプターDC12V変換)		Rc1/2/乾電池:単1×2個		Rc1/2/乾電池:単1×2個	
ガス種類	13A [kW(kcal/h)]	LPガス [kW(kg/h)]	13A [kW(kcal/h)]	LPガス [kW(kg/h)]	13A [kW(kcal/h)]	LPガス [kW(kg/h)]
全点火時	10.7(9200)	10.7(0.767)	10.7(9200)	10.7(0.767)	10.7(9200)	10.7(0.767)
左バーナー	4.20(3610)	4.20(0.301)	4.20(3610)	4.20(0.301)	4.20(3610)	4.20(0.301)
右バーナー	4.20(3610)	4.20(0.301)	4.20(3610)	4.20(0.301)	4.20(3610)	4.20(0.301)
小バーナー	1.28(1100)	1.28(0.092)	1.28(1100)	1.28(0.092)	1.28(1100)	1.28(0.092)
マルチグリルバーナー	2.33(2000)	2.33(0.167)	2.33(2000)	2.33(0.167)	2.33(2000)	2.33(0.167)
コンロ	左バーナー	56.2	56.2	56.2	56.2	56.2
熱効率	右バーナー	56.2	56.2	56.2	56.2	56.2
口(%)	小バーナー	51.6	51.6	51.6	51.6	51.6
コンロ部熱効率(%)		55.6	55.6	55.6	55.6	55.6

※プログレ、ヒアットバリは、コンロ部・マルチグリル部(グリドル)ともに省エネ法の対象外商品です。

シリーズ名	ピアット		ファミ		メタル	プラスチック	ネロ
トッププレートサイズ	75cm	60cm	75cm	60cm	60cm	75cm	60cm
品番	DW36S6系	DW36S5系	DW32T7系	DW32T6/T9系	DW32T4	DW35S9	DC302OSSEL
外形寸法(mm)	高さ271×幅596 (トッププレート部735)× 奥行492	高さ271×幅596 (トッププレート部590)× 奥行492	高さ272×幅596 (トッププレート部738)× 奥行492	高さ272×幅596 (トッププレート部593)× 奥行492※1	高さ272×幅596 (トッププレート部593)× 奥行492	高さ268.5×幅598 (トッププレート部738)× 奥行494	高さ141×幅558 (トッププレート部592)× 奥行458
グリル有効寸法(mm)	幅258×奥行323.5×高さ60		幅219×奥行320.5×高さ62		幅219×奥行320.5×高さ62	幅222×奥行320.5×高さ60	—
質量(本体kg) [ガラス/アルミ]	[25.5] 26(アルミトップ)	[24.5] 25(アルミトップ)	21.5(20.5)※	20.5(19.5)※	18.5	27.5 (ダッチオープン:4)	12.5
接続(ガス/電気)	Rc1/2/乾電池:単1×2個		Rc1/2/乾電池:単1×2個		Rc1/2/ 乾電池:単1×2個	Rc1/2/ 乾電池:単1×2個	Rc1/2/ 乾電池:単1×2個
ガス種類	13A [kW(kcal/h)]	LPガス [kW(kg/h)]	13A [kW(kcal/h)]	LPガス [kW(kg/h)]	13A [kW(kcal/h)]	LPガス [kW(kg/h)]	13A [kW(kcal/h)]
全点火時	10.6(9100)	10.6(0.757)	10.6(9100)	10.6(0.757)	10.6(9100)	10.5(9000)	8.14(7000)
左バーナー	4.20(3610)	4.20(0.301)	4.20(3610)	4.20(0.301)	4.20(3610)	4.20(0.301)	4.20(0.301)
右バーナー	4.20(3610)	4.20(0.301)	4.20(3610)	4.20(0.301)	4.20(3610)	4.20(0.301)	4.20(0.301)
小バーナー	1.28(1100)	1.28(0.092)	1.28(1100)	1.28(0.092)	1.28(1100)	1.28(0.092)	1.28(0.092)
グリルバーナー	2.21(1900)	2.28(0.163)	2.03(1750)	2.12(0.152)	2.03(1750)	2.12(0.152)	—
区分名	F		F		F	F	B
2006年度 省エネ基準達成率(%)	100		100		100	100	114
熱効率	左バーナー	56.2	56.2	56.2	56.2	56.3	56.2
(%)	右バーナー	56.2	56.2	56.2	56.7	56.7	56.7
小バーナー	51.6	51.6	51.6	51.6	51.1	51.6	51.6
エネルギー消費効率(%)	55.6		55.6		55.6	55.6	55.6
区分名	L		L		L	L	—
2008年度 省エネ基準達成率(%)	100		100		100	100	—
エネルギー消費効率(Wh)	231		206		206	211	—

※質量の()内の数値は、スタンダードの質量です。 ※1 DW32T9WTPS外形寸法は高さ271×幅596(トッププレート部590)×奥行492

シリーズ名	コンパクトタイプ					
	2口 無水面焼グリル ガラストップ	2口 グリルレス ガラストップ	2口 無水面焼グリル ホーロートップ	2口 グリルレス ホーロートップ	2口 グリルレス ステンレストップ	1口 グリルレス ホーロートップ
トッププレートサイズ	45cm	45cm	45cm	45cm	32cm	33cm
品番	DG2024系	DC2024	DG2023系	DC2025系	DC2020SK	DC1004SA
外形寸法(mm)	高さ274×幅446 (トッププレート部445)×奥行497	高さ274×幅446 (トッププレート部445)×奥行497	高さ274×幅446 (トッププレート部445)×奥行497	高さ187.5×幅403 (トッププレート部445)×奥行506	高さ183.5×幅283 (トッププレート部315)×奥行458	高さ146.5×幅324 ×奥行347
グリル有効寸法(mm)	幅217×奥行317×高さ62	—	幅217×奥行317×高さ62	—	—	—
質量(kg)	14.0	10.0	13.5	7.5	6.5	4
接続(ガス/電気)	Rc1/2	Rc1/2	Rc1/2	Rc1/2	Rc1/2	R1/2
ガス種類	13A [kW(kcal/h)]	LPガス [kW(kg/h)]	13A [kW(kcal/h)]	LPガス [kW(kg/h)]	13A [kW(kcal/h)]	LPガス [kW(kg/h)]
全点火時	5.47(4700)	5.47(0.392)	5.47(3780)	5.47(0.315)	5.47(4700)	5.47(0.315)
高火力バーナー	3.50(3010)	3.50(0.251)	3.50(3010)	3.50(0.251)	3.50(3010)	3.50(0.251)
標準バーナー	—	—	—	—	2.97(2550)	2.97(0.213)
小バーナー	1.28(1100)	1.28(0.092)	1.28(1100)	1.28(0.092)	1.28(1100)	1.28(0.092)
グリルバーナー	1.28(1100)	1.28(0.092)	—	—	1.05(900)	1.05(0.075)
区分名	E		E		B	B
2006年度 省エネ基準達成率(%)	101		111		109	110
熱効率	高火力バーナー	54.7	54.7	54.7	—	—
(%)	標準バーナー	—	—	—	54.0	—
小バーナー	51.6	51.6	51.6	51.6	51.0	53.6
エネルギー消費効率(%)	54.0		54.0		54.0	53.0
区分名	J		J		—	—
2008年度 省エネ基準達成率(%)	100		100		—	—
エネルギー消費効率(Wh)	190		190		—	—

[コンビネーションレンジ・高速オープン]性能表/仕様表

性能表

カテゴリ	コンビネーションレンジ		高速オープン
品番	DR418ESTK		DR420C/320C系
庫内容量	35ℓ		35ℓ
高さ調節(カウンター高さ)	●800~860mm		●800~860mm(320E-Cは750~860mm、 ローカウンター用は700~760mm)
待機時消費電力ゼロ	●(OW)		●(OW)
電子レンジ機能	●		—
高速オープン機能	●		●
2段階調理	●		●
ネクストサイン	●		●
コンビ調理	●		—
ワンキー操作(あたため/解凍)	●		—
重量センサー	●		—
仕上がり調節	●(5段階)		●(強・弱)
保温機能	●(65℃)		●(65℃)
プーマランタン	●		—
ロック機能	●		●
オープン温度設定	●(100~250℃)		●(100~250℃)
イースト発酵	●(28-35・40-45℃)		●(28-35・40-45℃)
庫内表面仕上げ	●(2コート仕上げ)		●(グリーンコート)
下部キャスター付(施工性UP)	●		●

■ご注意

●ガス高速オープン単独調理加熱の場合は、付属のオープン皿や市販のオープン料理用金属容器、超耐熱ガラス容器、耐熱性の陶磁器をご使用ください。●コンビ調理、電子レンジのみの調理の場合は金属容器、アルミホイル、金串などのご使用はお避けください。●熱気や水のかかる場所への設置は避けてください。●音響機器とは、できるだけ離して設置してください。●オープン皿に脂がたまり過ぎると燃えることがあります。こまめにお手入れしてください。●トガラスに水をかけたり、強い衝撃を加えたり、傷をつけたりすると割れることがあります。

仕様表

カテゴリ	コンビネーションレンジ	
品番	DR418ESTK	
外形寸法(mm)	幅598×奥行550×高さ580~640	
質量(kg)	46(梱包時 51)	
ガス種	13A	LPガス
定格ガス消費量(kW)	5.00(4,300kcal/h)	5.02(0.36kg/h)
庫内有効寸法(mm)	幅356×奥行362×高さ237	
オープン皿有効寸法(mm)	丸皿 φ332×高さ21.7	角皿 幅340×奥行310×高さ25
接続	ガス R1/2(15A)	電気 AC100V(50~60Hz共通)
消費電力(W)	電子レンジ (強)1170(弱)200	LPガス
高速オープン	100	
コンビ	420	
高周波出力(W)	電子レンジ (強)600 / (弱)90相当	200相当
サーモスタット	サーミスター式	
温度設定範囲	イースト発酵(28-35・40-45℃)、 65℃、100~250℃	
タイマー方式	電源周波数同期式	
電子レンジ	10秒~30分(強)、10秒~60分(弱)	
高速オープン	10秒~90分	
コンビ	10秒~30分	
安全装置	器体過熱防止装置(バイメタル)・発振停止装置・給気検知装置・ マグネロン過熱装置(バイメタル)・点火安全装置(フレームロック)・モニター回路安全装置	
電源コード・アース線	電源コード:1.5m アース線:1.6m	
付属品	オープン皿(角皿)2枚・角網2枚・ホルダー1個・ ターンテーブル(丸皿)1枚・ターンテーブル台1個・ 解凍網1個・クッキングブック・ 取扱説明書(保証書)・工事説明書	
区分名	N	
2008年度省エネ基準達成率(%)	105	
エネルギー消費効率(Wh)	750	

カテゴリ	コンビネーションレンジ				高速オープン	
品番	DR420EK / DR320EK		DR320ELK	DR420CK / DR320CK	DR320CLK	
外形寸法(mm)	幅598×奥行550×高さ580~640 (320Eの高さは530~640)		幅598×奥行550×高さ480~540	幅598×奥行550×高さ580~640 (320Cの高さは530~640)	幅598×奥行550×高さ480~540	
質量(kg)	DR420E:39(梱包時49) / DR320E:35(梱包時45)		31(梱包時 36)	DR420C:32(梱包時41) / DR320C:28(梱包時37)	31(梱包時 36)	
ガス種	13A	LPガス	13A	LPガス	13A	LPガス
定格ガス消費量(kW)	5.00(4,300kcal/h)		5.02(0.36kg/h)	5.00(4,300kcal/h)	5.02(0.36kg/h)	5.00(4,300kcal/h)
庫内有効寸法(mm)	幅356×奥行362×高さ237		幅356×奥行362×高さ237	幅356×奥行362×高さ237		
オープン皿有効寸法(mm)	丸皿 φ332×高さ21.7	角皿 幅340×奥行310×高さ25	—	幅340×奥行310×高さ25		
接続	ガス R1/2(15A)	電気 AC100V(50~60Hz共通)	(強)1170(弱)200	AC100V(50~60Hz共通)		
消費電力(W)	電子レンジ	—	—	—		
高速オープン	90		—	90		
コンビ	420		—	—		
高周波出力(W)	電子レンジ	(強)600 / (弱)90相当	—	—		
コンビ	200相当		—	—		
サーモスタット	サーミスター式		—	サーミスター式		
温度設定範囲	イースト発酵(28-35・40-45℃)、65℃、100~250℃		イースト発酵(28-35・40-45℃)、65℃、100~250℃	イースト発酵(28-35・40-45℃)、65℃、100~250℃		イースト発酵(28-35・40-45℃)、65℃、100~250℃
タイマー方式	電源周波数同期式				電源周波数同期式	
電子レンジ	10秒~29分50秒(強・解凍)、10秒~59分50秒(弱)		—	—		
高速オープン	10秒~99分50秒		—	10秒~99分50秒		
コンビ	10秒~29分50秒		—	—		
安全装置	器体過熱防止装置(バイメタル)・発振停止装置・給気検知装置・ マグネロン過熱装置(温度センサー)・点火安全装置(フレームロック)・モニター回路安全装置等				器体過熱防止装置(バイメタル)・給気検知装置 点火安全装置(フレームロック)	
電源コード・アース線	電源コード:1.5m アース線:1.6m		—	電源コード:1.5m アース線:1.6m		
付属品	オープン皿(角皿)2枚・角網1枚・ホルダー1個・ターンテーブル(丸皿)1枚・ ターンテーブル台1個・解凍網1個・クッキングブック・取扱説明書(保証書)・工事説明書		—	オープン皿(角皿)2枚・角網1枚・ホルダー1個・クッキングブック・ 取扱説明書(保証書)・工事説明書		
区分名	N				N	
2008年度省エネ基準達成率(%)	105				105	
エネルギー消費効率(Wh)	750				750	

[ビルトインコンロ] 寸法図

プログレ (100V)

75cm DS3619系

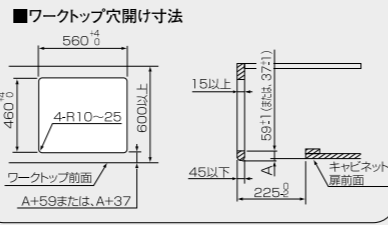

※設置フリータイプですのでワークトップ穴開け寸法は、A+59、(A+45)、A+37のどちらでも設置できます。
※本機器は防火性能評定品であり、周囲に可燃物がある場合は防火性能評定品ラベル内容に従って設置してください。

プログレ (3V)

60cm DS3616系

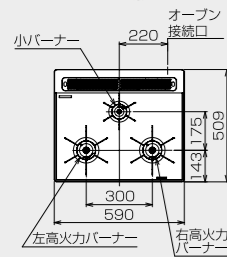

75cm DS3617系

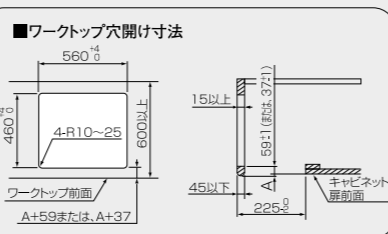
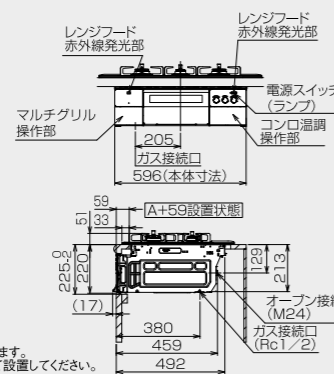
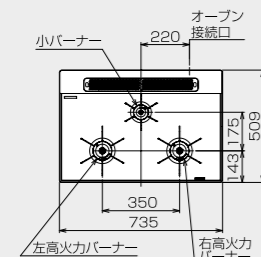

※設置フリータイプですのでワークトップ穴開け寸法は、A+59、(A+45)、A+37のどちらでも設置できます。
※本機器は防火性能評定品であり、周囲に可燃物がある場合は防火性能評定品ラベル内容に従って設置してください。

ピアットバリ・ピアット

60cm DS3612系 / DW36S5系

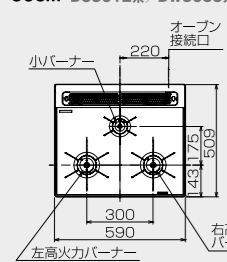

75cm DS3613系 / DW36S6系

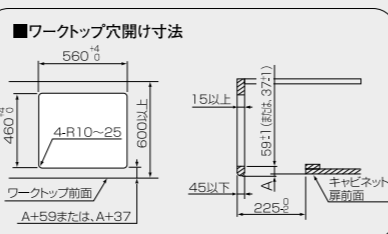
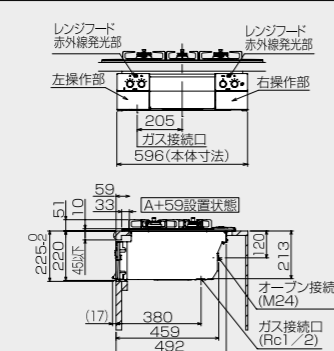
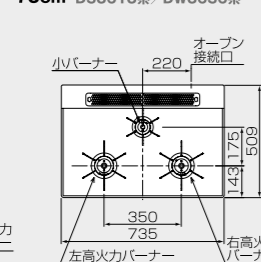

※設置フリータイプですのでワークトップ穴開け寸法は、A+59、(A+45)、A+37のどちらでも設置できます。
※本機器は防火性能評定品であり、周囲に可燃物がある場合は防火性能評定品ラベル内容に従って設置してください。

ブラストゥ

75cm DW35S9JTKSTED

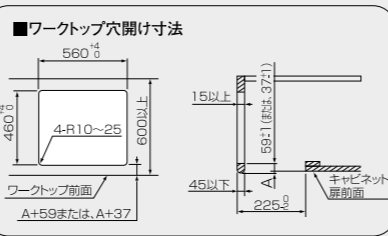
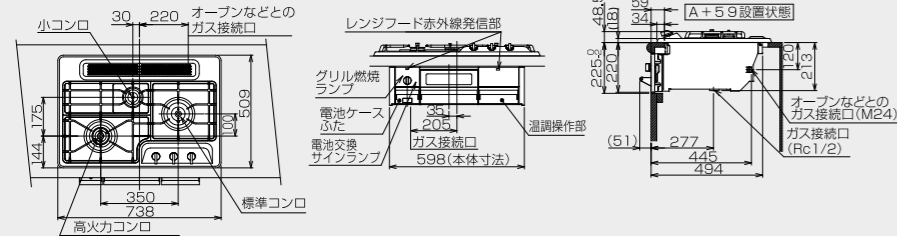

※設置フリータイプですのでワークトップ穴開け寸法は、A+59、(A+45)、A+37のどちらでも設置できます。
※本機器は防火性能評定品であり、周囲に可燃物がある場合は防火性能評定品ラベル内容に従って設置してください。

[ビルトインコンロ] 寸法図

ファミ

60cm DW32T9WTPS

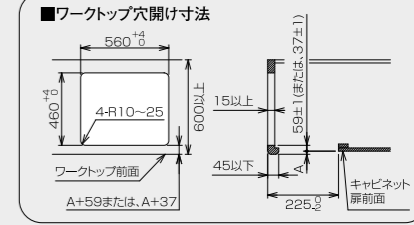
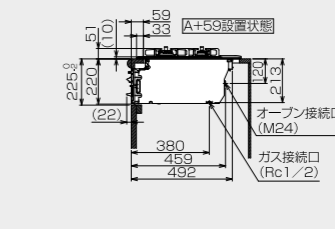
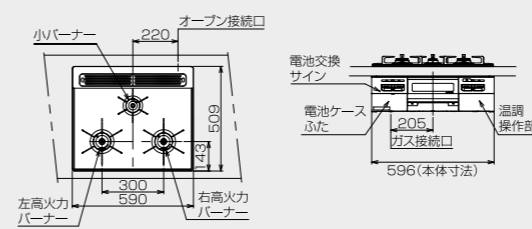

※設置フリータイプですのでワークトップ穴開け寸法は、A+59、(A+45)、A+37のどちらでも設置できます。
※本機器は防火性能評定品であり、周囲に可燃物がある場合は防火性能評定品ラベル内容に従って設置してください。

ファミ

60cm DW32T6系

75cm DW32T7系

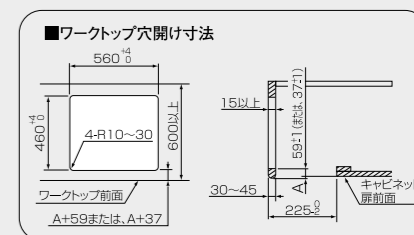
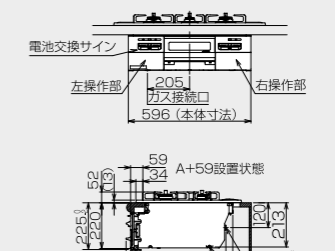
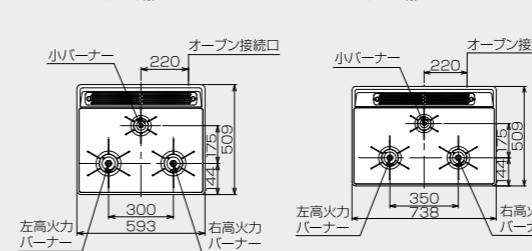

※設置フリータイプですのでワークトップ穴開け寸法は、A+59、(A+45)、A+37のどちらでも設置できます。
※本機器は防火性能評定品であり、周囲に可燃物がある場合は防火性能評定品ラベル内容に従って設置してください。
※一部機種はパネルデザインが異なります。

メタル

60cm DW32T4WTQ1

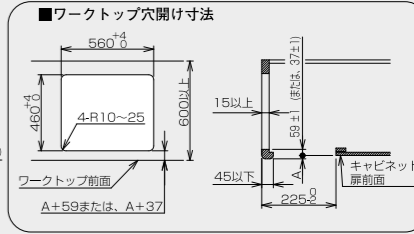
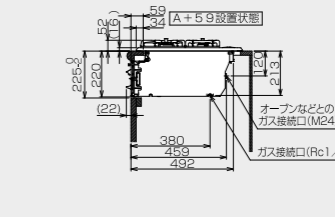
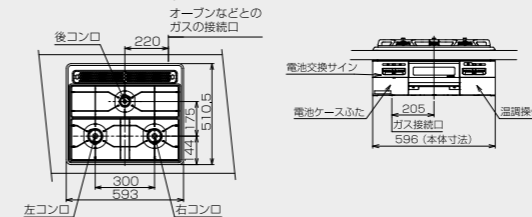

※設置フリータイプですのでワークトップ穴開け寸法は、A+59、(A+45)、A+37のどちらでも設置できます。
※本機器は防火性能評定品であり、周囲に可燃物がある場合は防火性能評定品ラベル内容に従って設置してください。

ネロ

60cm DC3020SSEL

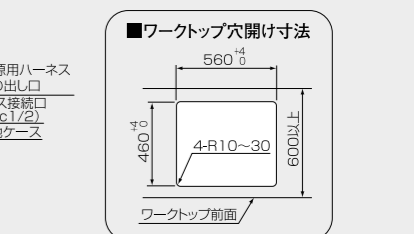
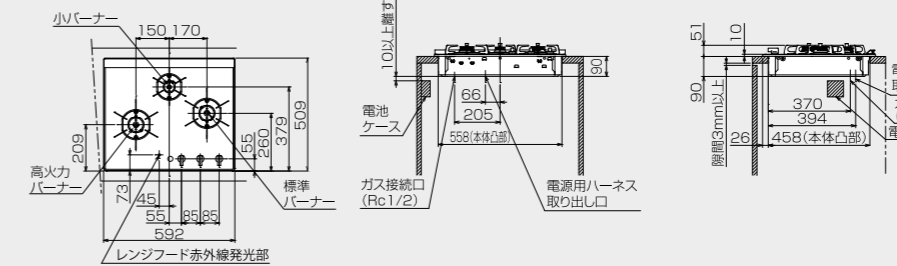

※本機器は防火性能評定品であり、周囲に可燃物がある場合は防火性能評定品ラベル内容に従って設置してください。
※単独設置タイプにつき、オープン接続できません。

2口 無片面焼グリル

45cm DG2024系 / DG2023系

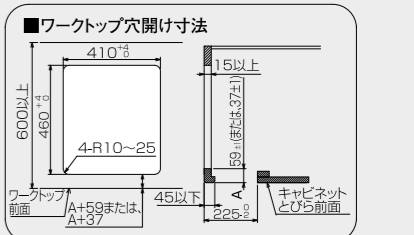
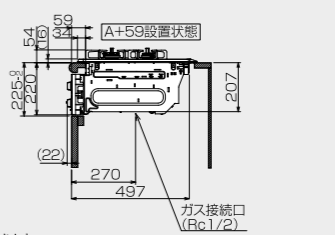
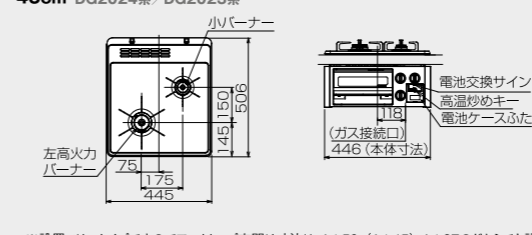

※設置フリータイプですのでワークトップ穴開け寸法は、A+59、(A+45)、A+37のどちらでも設置できます。
※本機器は防火性能評定品であり、周囲に可燃物がある場合は防火性能評定品ラベル内容に従って設置してください。
※単独設置タイプにつき、オープン接続できません。

[ビルトインコンロ] 寸法図

2口 グリルレス
45cm DC2024

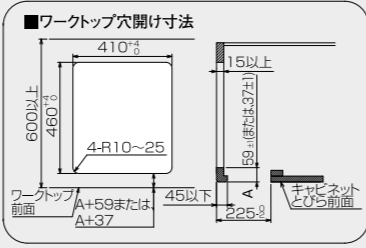
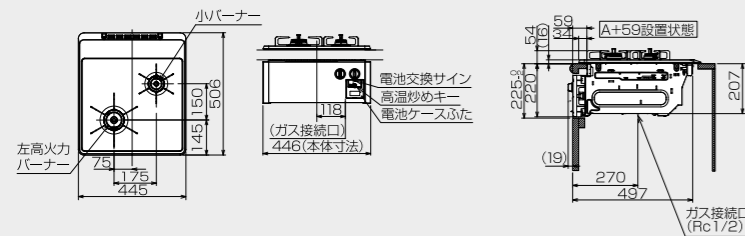

※設置フリータイプですのでワークトップ穴開け寸法は、A+59、(A+45)、A+37のどちらでも設置できます。
※本機器は防火性能評定品であり、周囲に可燃物がある場合は防火性能評定品ラベル内容に従って設置してください。
※単独設置タイプにつき、オープン接続できません。

2口 グリルレス
45cm DC2025系

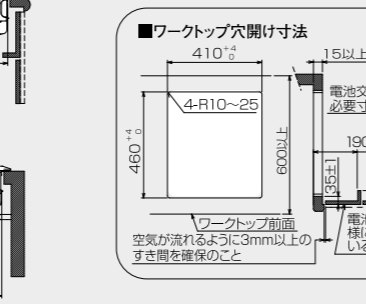
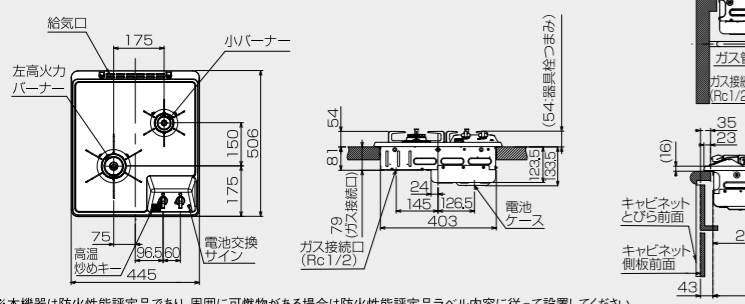

※本機器は防火性能評定品であり、周囲に可燃物がある場合は防火性能評定品ラベル内容に従って設置してください。
※単独設置タイプにつき、オープン接続できません。

2口 グリルレス
32cm DC2020SK

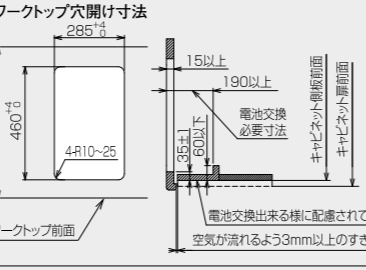
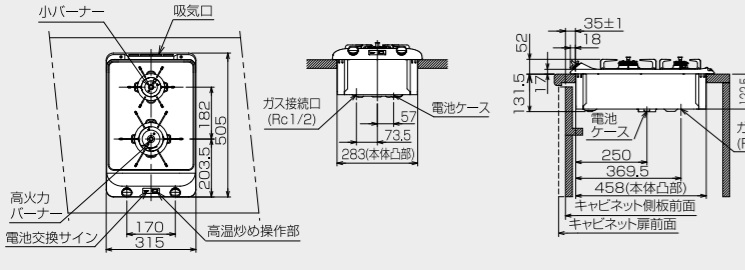

※単体設置タイプにつき、オープン接続できません。 ※本機器は防火性能評定品であり、周囲に可燃物がある場合は防火性能評定品ラベル内容に従って設置してください。

1口 グリルレス
33cm DC1004SA

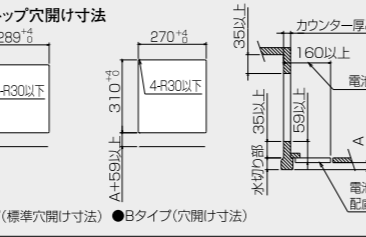
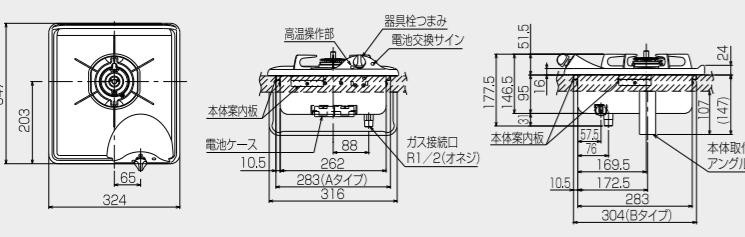

※単体設置タイプにつき、オープン接続できません。 ※本機器は防火性能評定品であり、周囲に可燃物がある場合は防火性能評定品ラベル内容に従って設置してください。

防火性能評定シール (トッププレートに貼付)

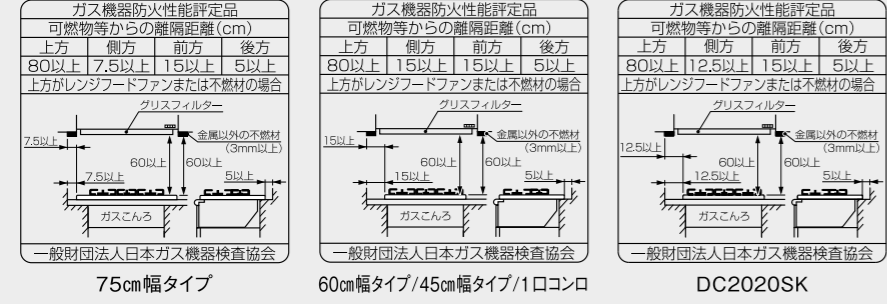

[コンビネーションレンジ・高速オープン] 寸法図

■DR418ESTK

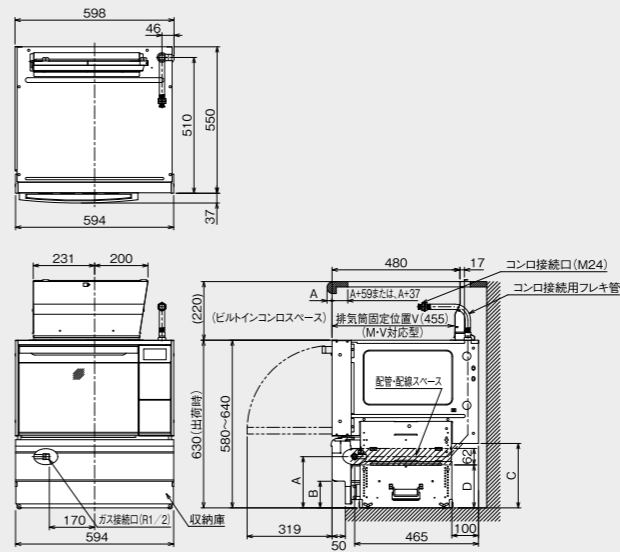

ワークトップ高さ	オープン高さ	A	B	C	D
800mmの時	580	143	50	192	108
850mmの時	630	193	100	242	158
860mmの時	640	203	110	252	168

※機器高さによってA～D寸法が変わります。

■DR420・320系

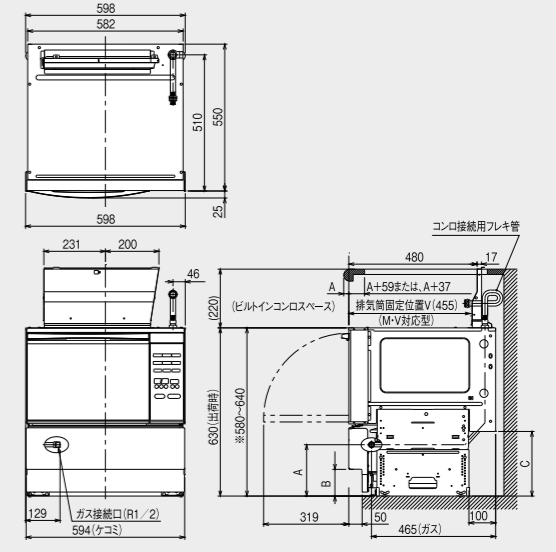

ワークトップ高さ	オープン高さ	A	B	C
800mmの時	580	143	50(110)	192
850mmの時	630	193	100(160)	242
860mmの時	640	203	110(170)	252

※機器高さによってA～C寸法が変わります。
※()内はDR320の寸法です。

■DR320ELK・CLK (ローカウンター用)

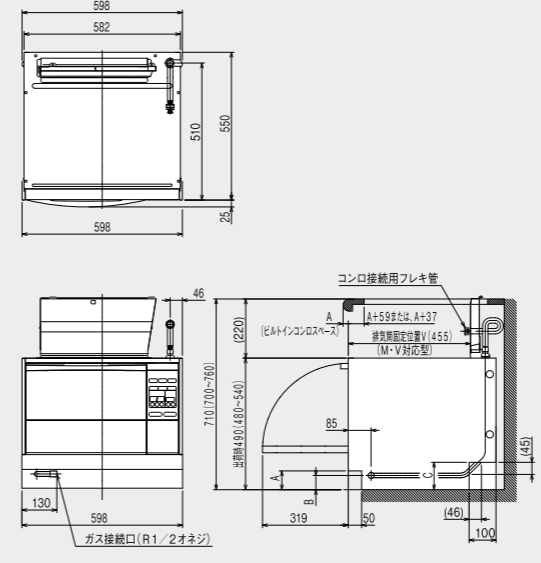

ワークトップ高さ	A	B	C
700mmの時	60	43	92
710mmの時	70	53	102
750mmの時	110	93	142

※機器高さによってA～C寸法が変わります。

■配管接続参考図

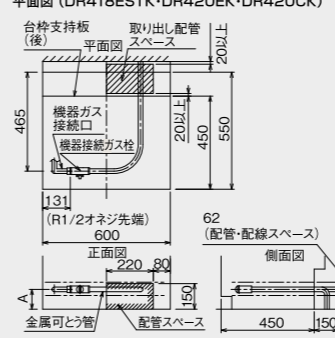

■コンセント取付位置参考図

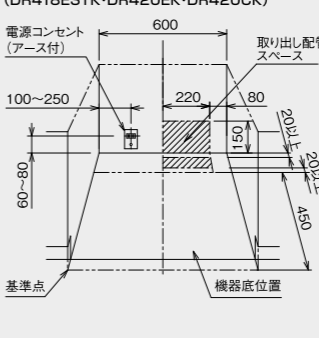

■配管接続参考図 平面図

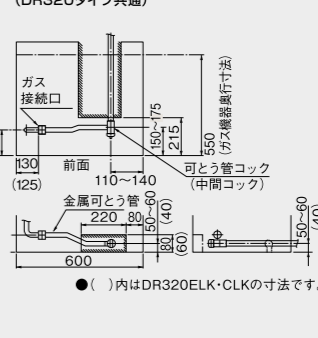

■コンセント取付位置参考図

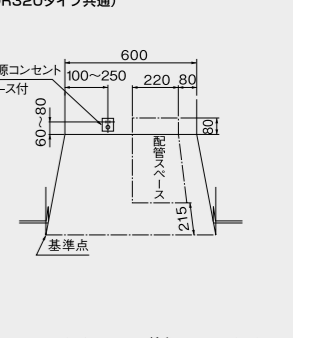

(電気コンセントは、アース付きコンセントで15A以下とする。)

(電気コンセントは、アース付きコンセントで15A以下とする。)

[ビルトインコンロ・ビルトインオープン] 別売部品

60cm幅フィルター(プログレ、ピアットバリ、ピアット、ファミ用)

フィルター高さ寸法※	ステンレスフェイス用		シルバーフェイス用		ブラックフェイス用	
	品名コード	希望小売価格(税込)	品名コード	希望小売価格(税込)	品名コード	希望小売価格(税込)
8mm	DP0428ST	7,200円(7,920円)	DP0428SV	7,200円(7,920円)	DP0428	7,200円(7,920円)
20mm	DP0429ST	7,200円(7,920円)	DP0429SV	7,200円(7,920円)	DP0429	7,200円(7,920円)
25mm	DP0430ST	7,200円(7,920円)	DP0430SV	7,200円(7,920円)	DP0430	7,200円(7,920円)
30mm	—	—	—	—	AZFN3	2,600円(2,860円)
40mm	DP0431ST	6,100円(6,710円)	DP0431SV	6,100円(6,710円)	DP0431	6,100円(6,710円)
50mm	DP0432ST	6,100円(6,710円)	DP0432SV	6,100円(6,710円)	DP0432	6,100円(6,710円)
80mm※1	DP0408ST	5,400円(5,940円)	DP0408SV	3,400円(3,740円)	DP0408	2,600円(2,860円)

※Wは全て600mm
※1 コンロ設置後には取付できません。

60cm幅フィルター(サイドモールド仕様ブラストゥ用)

フィルター高さ寸法※	ステンレスフェイス用	
	品名コード	希望小売価格(税込)
8mm	DP0409ST	6,200円(6,820円)
20mm	DP0410ST	6,200円(6,820円)
25mm	DP0407ST	6,200円(6,820円)
40mm	DP0415ST	6,900円(7,590円)
50mm	DP0405ST	5,400円(5,940円)
80mm※1	DP0408ST	5,400円(5,940円)

※Wは全て600mm
※1 コンロ設置後には取付できません。

45cm幅フィルター(45cm幅の製品高さ220mmから270mmへの対応用)

部材	品名コード	希望小売価格(税込)
ブラックフェイス用50mmフィルター	AZF45	2,600円(2,860円)
シルバーフェイス用50mmフィルター	DP0427SV	3,800円(4,180円)

コンロ用ガス接続部材

部材	品名コード	希望小売価格(税込)
アタッチメントI	DP0604	950円(1,045円)
アタッチメントII	DP0605	1,500円(1,650円)
アタッチメントIII	DP0606	2,500円(2,750円)
アタッチメントIV	DP0610	2,500円(2,750円)
アタッチメントV	DP0612	7,100円(7,810円)
アダプターA	DP0607	630円(693円)
アダプターB	DP0608	740円(814円)
アダプターC	DP0609	740円(814円)

各種部材

部材	品名コード	希望小売価格(税込)	
器具幅580mm商品対応部品(DG32Tシリーズ)	サイドモールド	DP0433SV (シルバー)	7,200円(7,920円)
		DP0433 (ブラック)	5,900円(6,490円)
	フィルター	DP0434SV (シルバー)	5,600円(6,160円)
		DP0434 (ブラック)	5,100円(5,610円)
コンロ下すき間5mm以下対応パネル下飾板	DP0412 ※1(ブラック)	630円(693円)	
	DP0435 ※2(ブラック)	630円(693円)	
排気口飾板(フラット)(主にLIXIL製品)奥行650mmワークトップ用	DP0702 (ステンレス)	1,400円(1,540円)	
排気口飾板(アール)(主にLIXIL製品)奥行600mmワークトップ用	DP0703 (ステンレス)	2,800円(3,080円)	
開口後飾板(主にパナソニック・輸入製品からの取替用)	DP0704 (ステンレス)	1,700円(1,870円)	
中間排気筒(排気筒スベーター)カウンター高さ861mm以上910mm以下の既設コンロに新たにオープンを設置する場合に必要。(ローカウンター用オープンは除く)※別途コンロ用フィルターが必要	DP0714	2,300円(2,530円)	

※1 ブラストゥに対応。サイドモールドのないタイプの器具には取付できません。
※2 ファミに対応。サイドモールドのないタイプの器具には取付できません。

オープン用部材

部材	対応機種・サイズ・他	品名コード	希望小売価格(税込)
台輪(オープン用)	DR320タイプ	DP0731SV (シルバー)	8,400円(9,240円)
	DR420タイプ	DP0732SV (シルバー)	9,500円(10,450円)

既設オープンに設置のコンロ部分のみ取替する場合に必要な部材

※1992年7月31日以前の生産品は、コンロ+オープンのセット交換をお願いします。

既設オープン型式	オープン排気筒		排気筒下		排気筒セット		フィルター
	品名コード	希望小売価格(税込)	品名コード	希望小売価格(税込)	品名コード	希望小売価格(税込)	
LR423S	DP0712	¥9,000(¥9,900)	—	—	—	—	既設のコンロ部が、270mmタイプの場合は、取り替え時50mmフィルターが必要です。フィルターはコンロの仕様により異なります(色・形状)ので新設コンロに合ったフィルターをご準備願います。
DR201C・201E・DR202C・202E	DP0713	¥5,600(¥6,160)	—	—	—	—	
DR201CM・EM・DR202CM・EM	DP0713	¥5,600(¥6,160)	(※1) DP0717	¥3,100(¥3,410)	—	—	
DR501E・DR502C・E	—	—	—	—	—	—	
DR501EM・DR502CM・EM	—	—	(※1) DP0720	¥3,400(¥3,740)	—	—	
DR401C・DR401E	—	—	—	—	—	—	
DR401CM・EM	—	—	(※1) DP0720	¥3,400(¥3,740)	—	—	
DR301C・301E	—	—	—	—	—	—	
DR301CM・301EM	—	—	(※1) DP0720	¥3,400(¥3,740)	—	—	
一部のパナソニック製ガスオープン※対象機種については弊社営業窓口へご相談ください。	—	—	—	—	DP0730	¥12,600(¥13,860)	

(※1) 1995年1月以降の生産品は不要です。
※当社指定外の製品との混合設置はできません。
※ピアットバリは古いオープンとの接続不可のタイプがあります。詳しくは弊社営業窓口へご相談ください。
※古いオープンの金属可とう管のOリング(品コード SGB7445)は交換をお願いします。

■設置について

防火上の離隔距離

機器の周囲が可燃物の場合

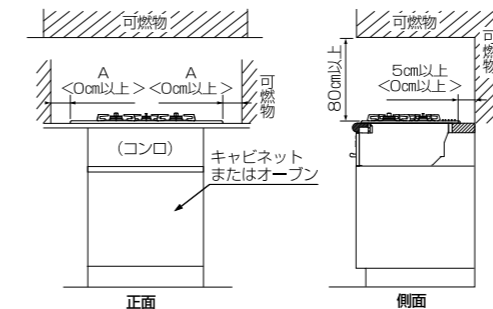

※< >内は、周囲の壁が不燃材で有効に仕上げた部分もしくは、防熱板を取り付けたときの寸法です。

A寸法 60cmタイプ、45cmタイプ、1口コンロ:15cm以上 / 75cmタイプ:7.5cm以上 / DC2020SK:12.5cm以上

レンジフードまたは不燃材の場合

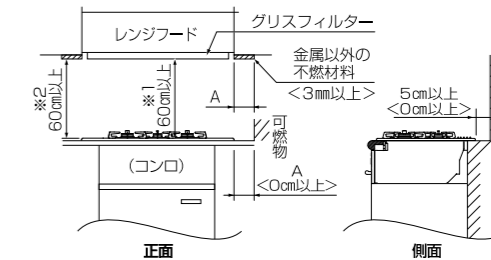

※1 レンジフードファン以外の場合は、80cm以上
※2 不燃材がない場合は、80cm以上

※左記離隔距離がとれない場合は、必ず防熱板による防火措置を行ってください。防熱板を取り付けなかった場合、火災のおそれがあります。

防熱板

用途	品名	高さ(mm)	奥行(mm)	幅(mm)	希望小売価格(税込)	適用部材					
						PROGREシリーズ	piattoシリーズ	Fami	Nero	+do	Compact Type
① 後壁用	LP0131	590	—	750	¥7,700(¥8,470)	○	○	○			
	LP0130	590	—	600	¥6,100(¥6,710)	○	○	○	●		
	LP0112	350	—	750	¥6,300(¥6,930)					●	
	LP0105	350	—	600	¥4,900(¥5,390)						●
	DP0121	200	—	750	¥6,800(¥7,480)					●	
② 横壁用	DP0128	590	—	535	¥6,100(¥6,710)	●	●	●	●		
	LP0106	350	—	535	¥5,900(¥6,490)					●	●
天井用	DP0120	200	—	535	¥8,400(¥9,240)					●	
	③ DP0129	—	550	900	¥6,100(¥6,710)	●					
	③ LP0107	—	550	900	¥5,400(¥5,940)		●	●	●	●	●
④ バックガード用	④ LP0117 ※75cmタイプの器具のみ必要	—	550	150	¥4,000(¥4,400)	●				●	
	DP0104	90	—	750	¥3,400(¥3,740)	○	○	○		●	
⑤	DP0101	90	—	600	¥1,700(¥1,870)	○	○	○	●		●

※○はトッププレート幅にあわせて使い分け

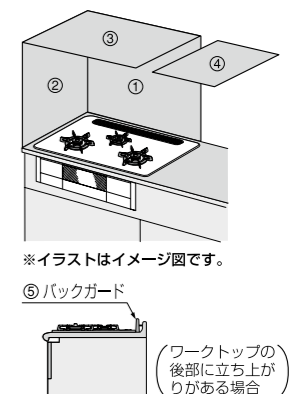

※イラストはイメージ図です。

⑤ バックガード
(ワークトップの後面に立ち上がりがある場合)

安全に関するご注意

- 地域によって、ガスの種類が異なります。ガス種をご確認のうえ、お買い求めください。ガス種が違いますと、火災ややけどの原因になることがあります。
- 設置工事は必ずお買い求めの販売店または専門業者にご相談ください。工事に不備があると事故の原因となる場合があります。
- ご使用前には「取扱説明書」をよく読んで正しくお使いください。取り扱いを誤りますと、火災ややけどの原因になることがあります。

ご使用上の注意

- 使用中は窓を開けたり換気扇を回すなど、必ず換気を行ってください。
- 使用中・使用直後は操作部以外は触らないでください。機器本体が熱くなっており、やけどの原因になります。
- 点検・お手入れの際は、機器が十分冷めてから必ず手袋をして行ってください。
- このカタログに掲載の機器は家庭用です。業務用のような使用をすると、機器の寿命が著しく短くなります。
- ガスの種類の異なる地域へ転居した場合は、部品交換や調整が必要となります。

工事をされる方へのお願い

- 機器を安全にご使用いただくため、「工事説明書」をよく読んでから、有資格者による指定された工事を行ってください。
- 建築基準法、各都市の条例、消防法、ガス事業法、液化石油ガス法、「ガス機器の設置基準および実務指針」などを必ず確認してください。
- 銘板に表示してあるガスに適合している事を必ず確認してください。
- 工事終了後、付属の取扱説明書に従って、お客様に機器の操作方法など、取り扱いの説明をしてください。
- 設置するガス機器および同一室内に設置してある他のガス機器のガス消費量に対し、十分な換気設備がある場所に設置してください。
- 機器を設置する周囲の壁などが、防火上安全な場所かまたは、防火上有効な間隔を確保することが出来る場所に設置してください。
- 機器の周囲の可燃物（可燃材料、難燃材料または、準不燃材による仕上げをした建物の部分も含む）とは、P48の図に基づき離隔距離を確保してください。



長年ご使用の ガス機器の点検をぜひ！

- 時々ガスくさい ●焦げくさいニオイがする
- 電源コード、プラグが異常に熱い
- 運転音が異常に高くなる
- 漏電ブレーカーまたはヒューズがたびたび切れる
- スイッチやボタンの操作が不確実
- コンロ部、グリル部が点火しにくい
- その他の異常や故障がある

以上のような症状の時は、ガスの元栓を閉じ、故障や事故防止のため、必ず販売店に点検・修理をご相談ください。

※補修用性能部品の保有期間は製造打ち切り後、ビルトインコンロは5年、ガスオープンは6年です。
 ※特定保守製品については、必ず点検期間に法定点検を受けてください。点検結果により整備が必要となる場合があります。
 ※〈点検・取り替え〉ビルトインコンロは、設計上の標準使用期間を10年と算定しておりますので、製造年から10年前後をめぐり、点検または取り替えをおすすめいたします。

MEMO

ハーマンWEBサイトのご案内

〈一般のお客さまへ〉

ハーマンコンロの交換部品・オプション品はホームページで手軽にご購入いただけます。

ハーマンTOPページからアクセス <https://www.harman.co.jp/>

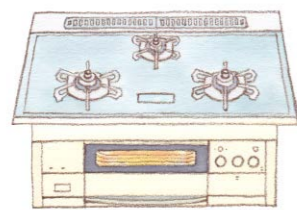

ガスオープンや小型湯沸器の部品などその他のアイテムも交換できます。



〈工事・流通関係のお客さまへ〉

ハーマンのカタログ掲載画像・製品画像・取扱説明書・工事説明書・図面をダウンロードできます。

ホームページ>工事・流通関係のお客さま>商品データダウンロード

修理・点検・商品についてのお問い合わせは…

コンタクトセンターにおかけいただくと音声ガイダンスが流れますので、お問い合わせの内容によって下記の番号をお選びください。

株式会社ハーマン
コンタクトセンター

通話料金
無料 0120-38-8180

携帯電話からのお問い合わせは…

☎0570-064-780 (通話料がかかります)

1 修理のご依頼
修理受付センター

【受付時間】

365日24時間 修理受付

※修理訪問は日中、地域により休日あり

FAX (078) 928-5499

2 有償点検・所有者情報に関するお問い合わせ
点検受付センター

【受付時間】

月～金 9:00から17:30

※土・日・祝日・夏期休暇・年末年始を除く

3 商品に関するお問い合わせ・その他
お客さま相談センター

【受付時間】

月～金 9:00から18:00

土・日・祝日 9:00から17:00

※年末年始を除く

FAX (078) 927-5070

4 交換部品(消耗品)に関する
お問い合わせ

【受付時間】

月～金 9:00から17:00

※土・日・祝日・夏期休暇・年末年始を除く